

# الأفباءُ الذكّية

إعداد: لجنة التأليف والترجمة



مكتبة العبيكان

٢ مكتبة العبيكان، ١٤١٥هـ

فهرسة مكتبة الملك فهد الوطنية

مكتبة العبيكان

الألفباء الذكية .

...ص؛ ... سم

ردمك ١-١٢٠-٢٠-٩٩٦٠ .

١- تعليم الأطفال ٢- الابدجية- تعليم أ- العنوان

١٥/١٠٢٧

ديوي ٢١، ٣٧٢

رقم الإيداع : ١٥/١٠٢٧

ردمك ١-١٢٠-٢٠-٩٩٦٠ .

الطبعة الأولى

١٩٩٤م / ١٤١٥هـ

حقوق الطبع محفوظة

الناشر

مكتبة العبيكان

الرياض - العليا - طريق الملك فهد مع تقاطع العروبة

ص. ب ٦٢٨٠٧ الرمز ١١٥٩٥

هاتف ٤٦٥٤٤٢٤ فاكس ٤٦٥٠١٢٩

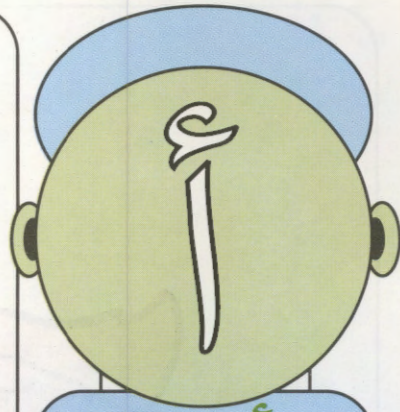
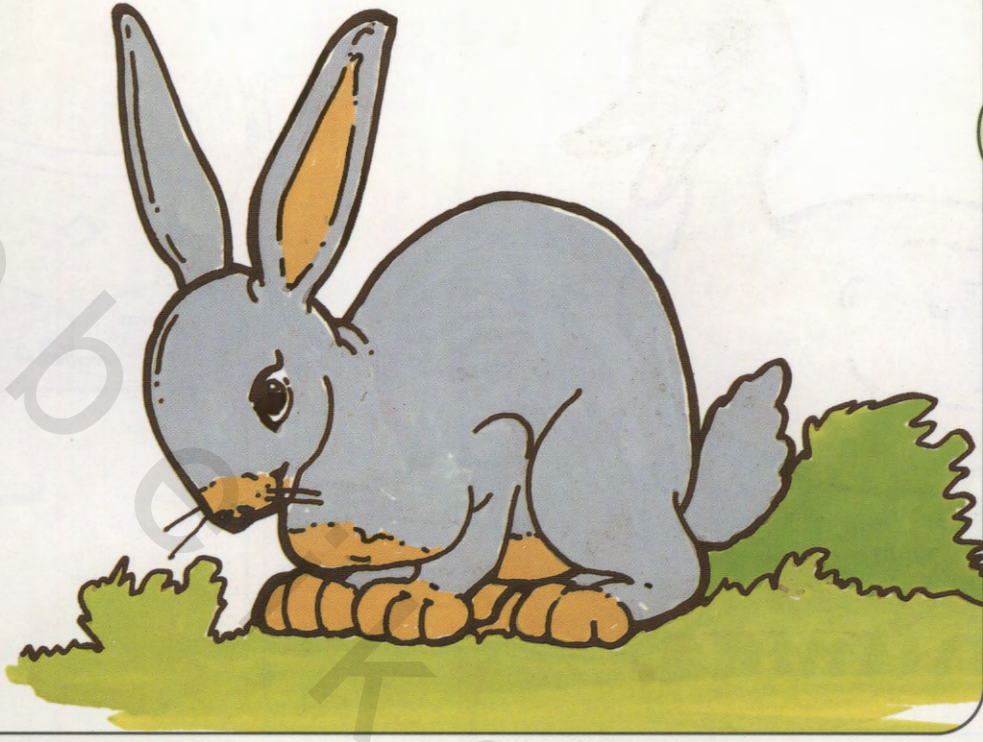

أرنب

أ أ  
أ أ

• لوّن • اذكر اسم الصورة • ارسم دائرة حول الصورة التي تبدأ بحرف: أ

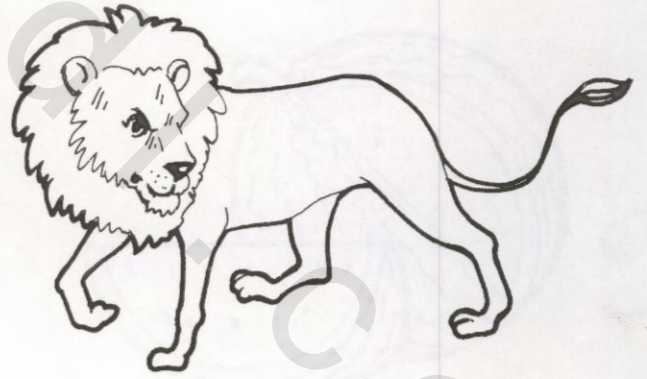
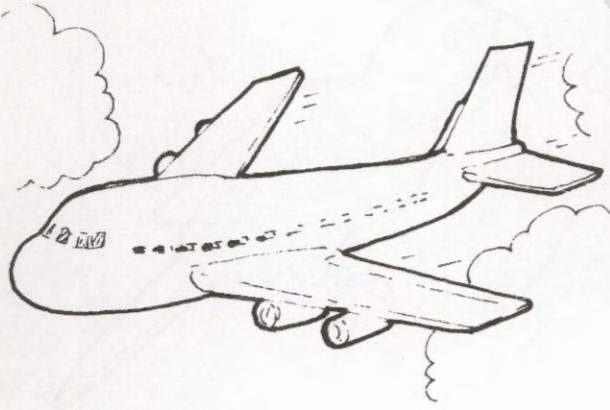

المفردات: أسد - طيارة - شجرة - أرجوحة

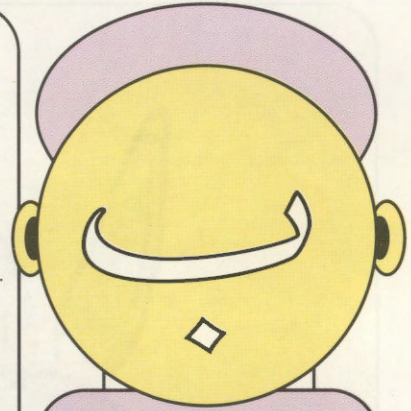
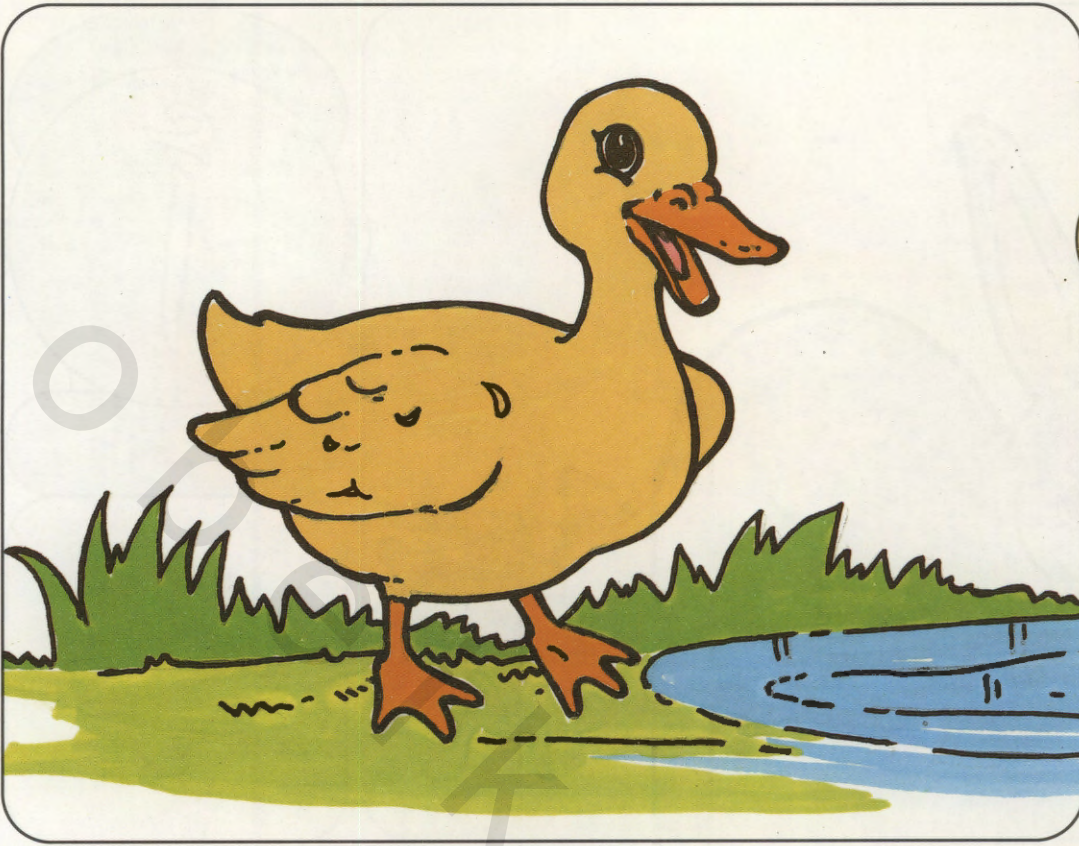

بطة



• لون • اذكر اسم الصورة • ارسم دائرة حول الصورة التي تبدأ بحرف : ب

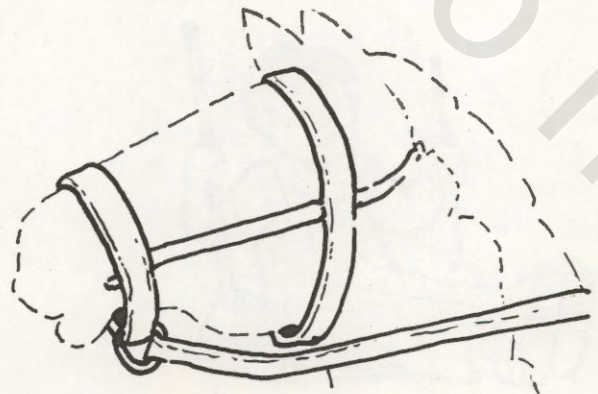
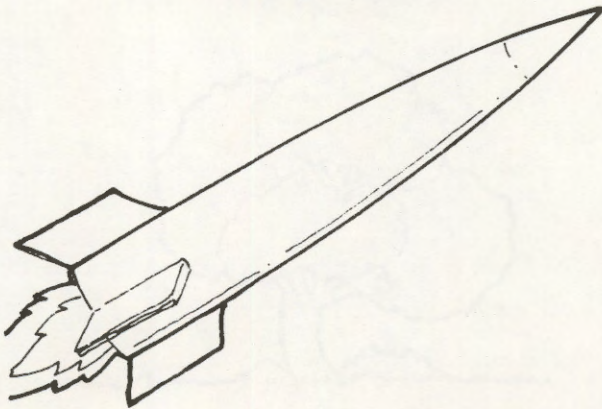
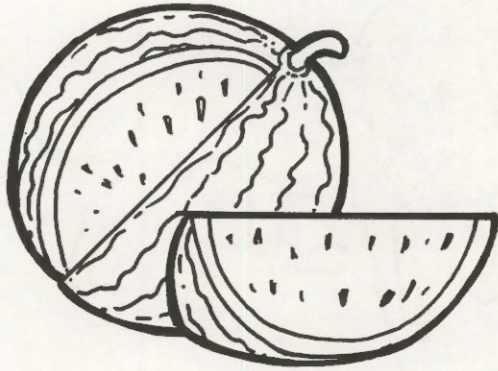

المفردات : ببغاء - بطيخ - جام - صاروخ

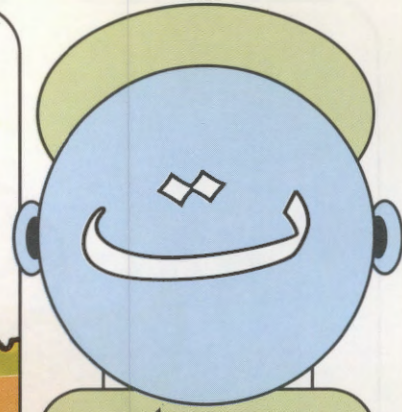
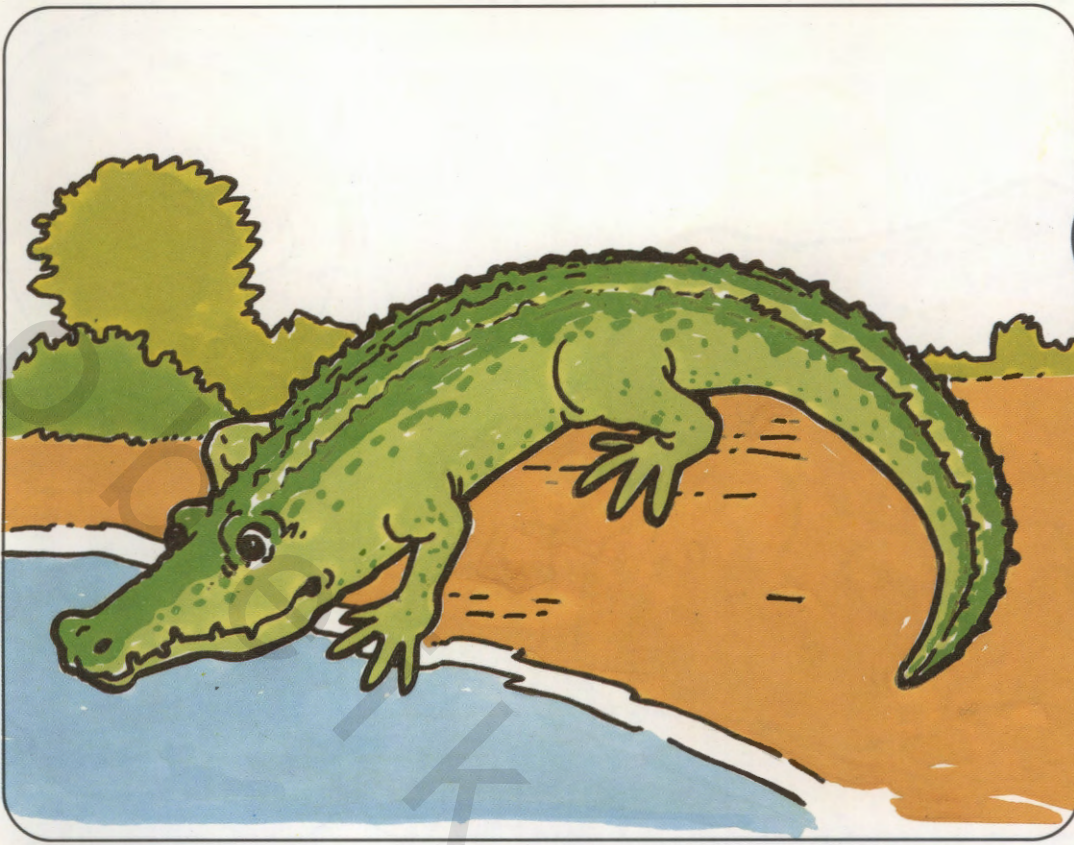

تمساح

ت ت

ت ت

• لوّن • اذكر اسم الصورة • ارسم دائرة حول الصورة التي تبدأ بحرف : ت

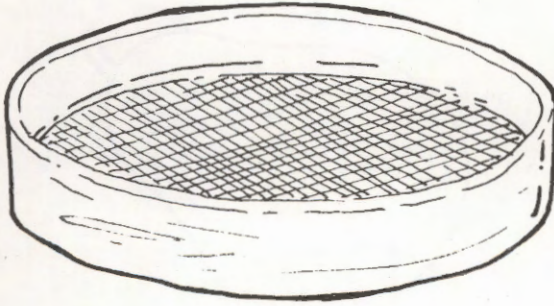

المفردات : تاج - منخل - تفاحة - قطة

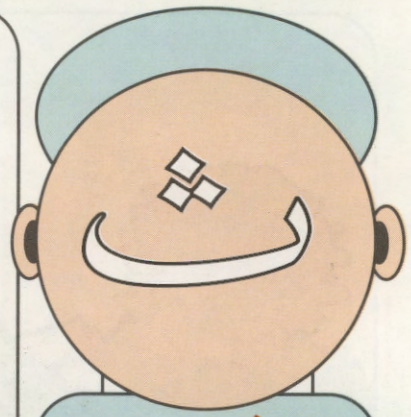
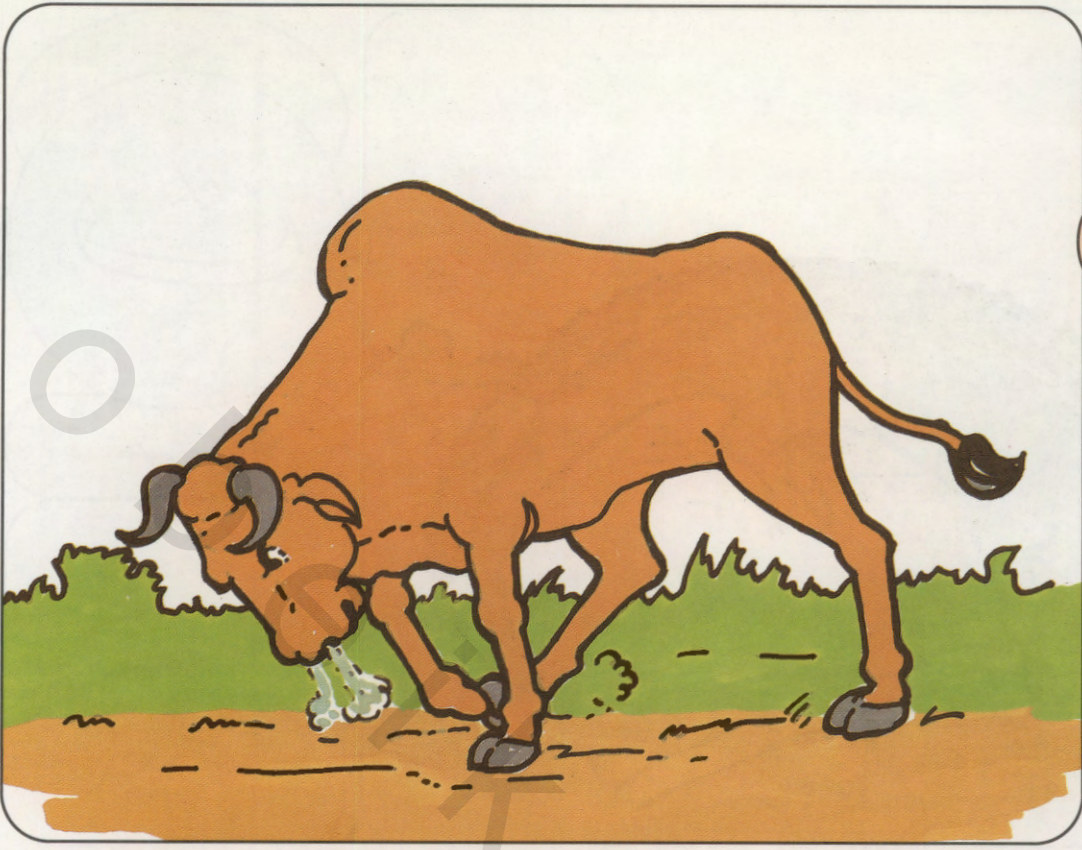

ثور

ث ث  
ث ث

• لون • اذكر اسم الصورة • ارسم دائرة حول الصورة التي تبدأ بحرف **ث**

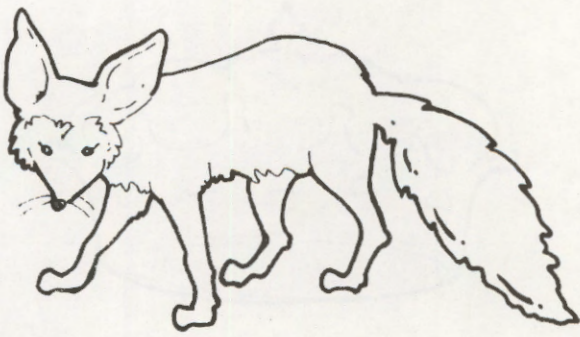

المفردات: كمشى - ثعلب - ثعبان - كتكوت

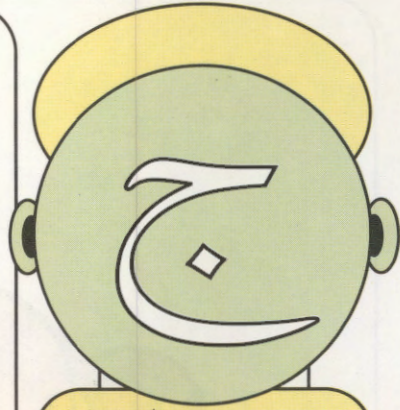
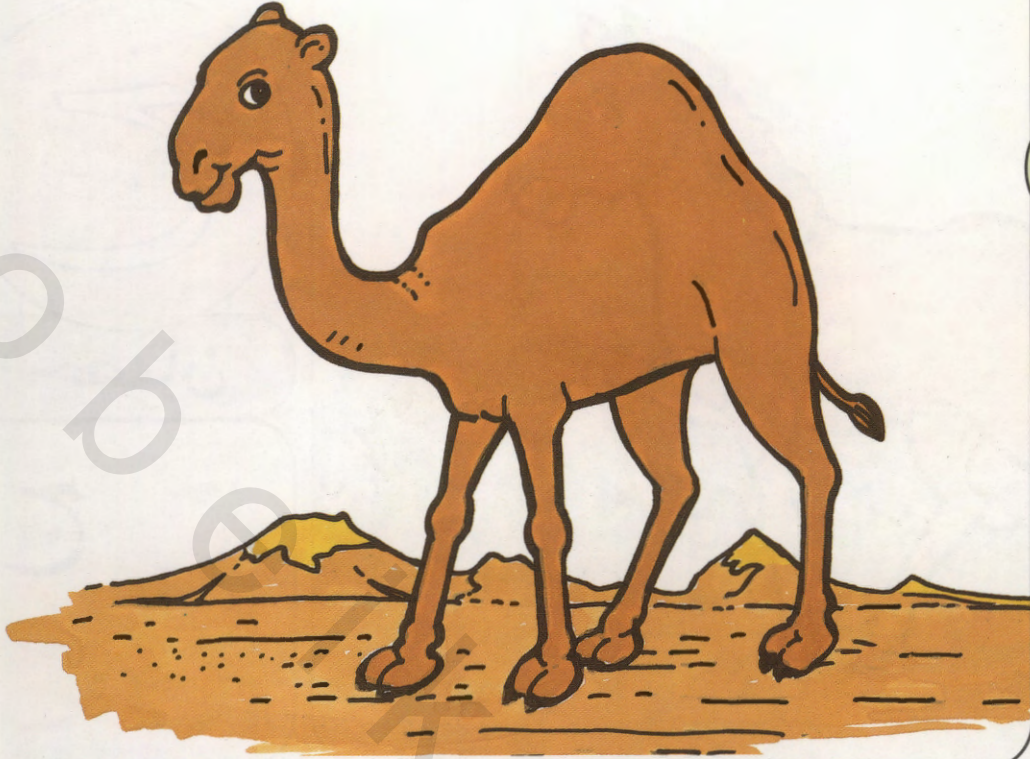

جمل

ج ج  
ج ج

• لوّن • اذكر اسم الصورة • ارسم دائرة حول الصورة التي تبدأ بحرف: ج

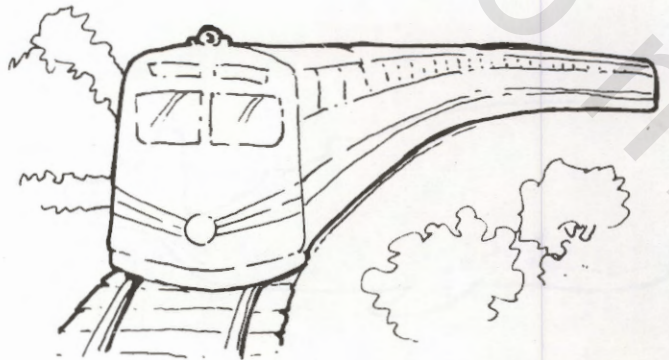
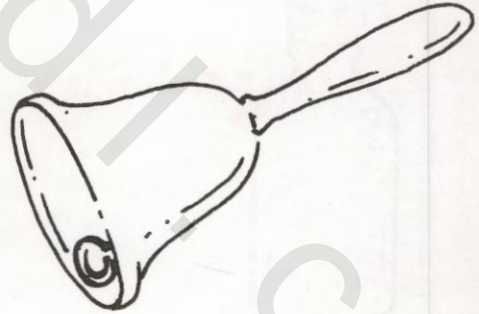
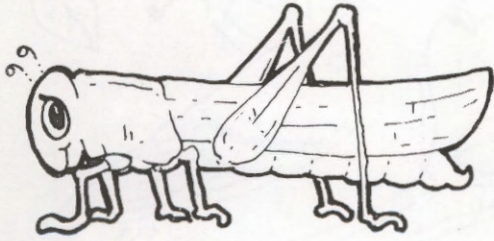

المفردات: جرس - جرادة - قطار - قلب.

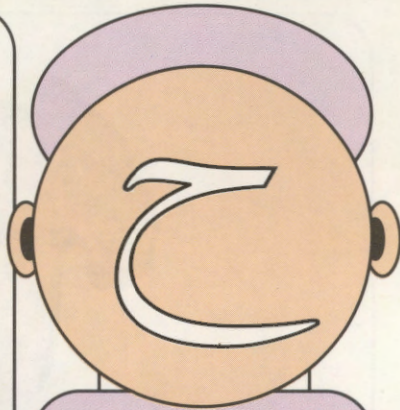
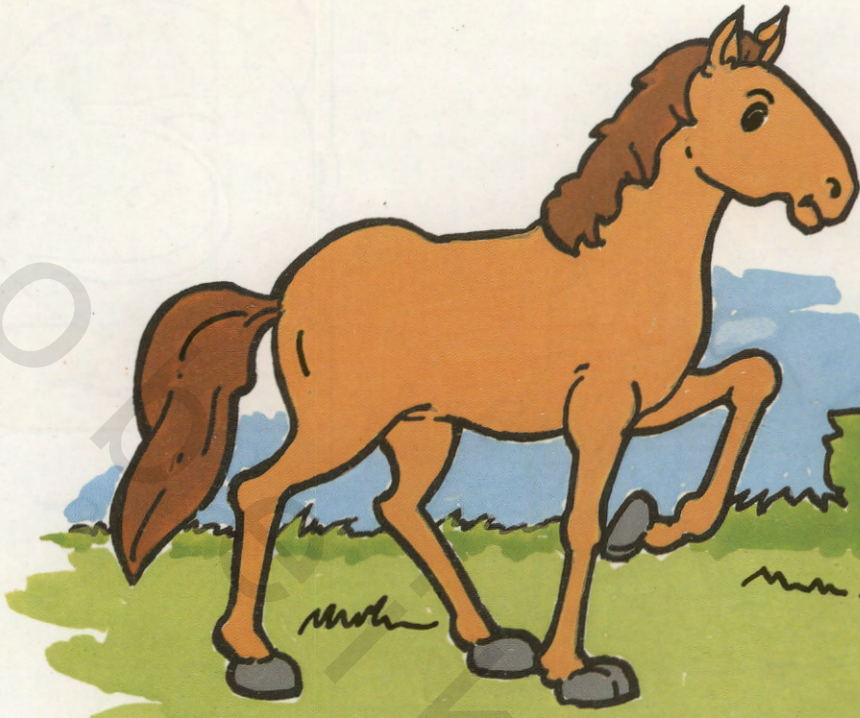

حصان

ح ح

ح ح

• لون • اذكر اسم الصورة • ارسم دائرة حول الصورة التي تبدأ بحرف: ح

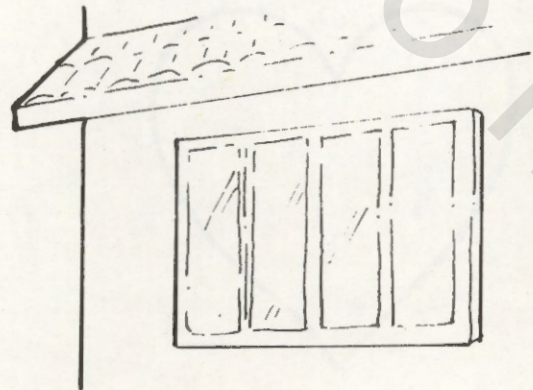
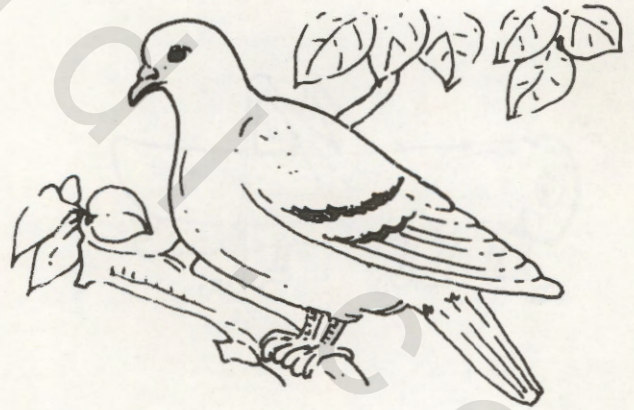
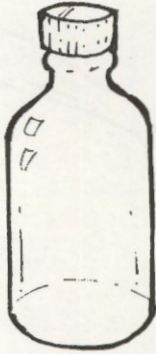

المفردات: حمامة - زجاجة - شباك - حوت



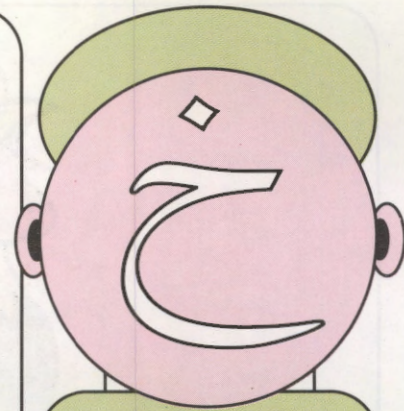
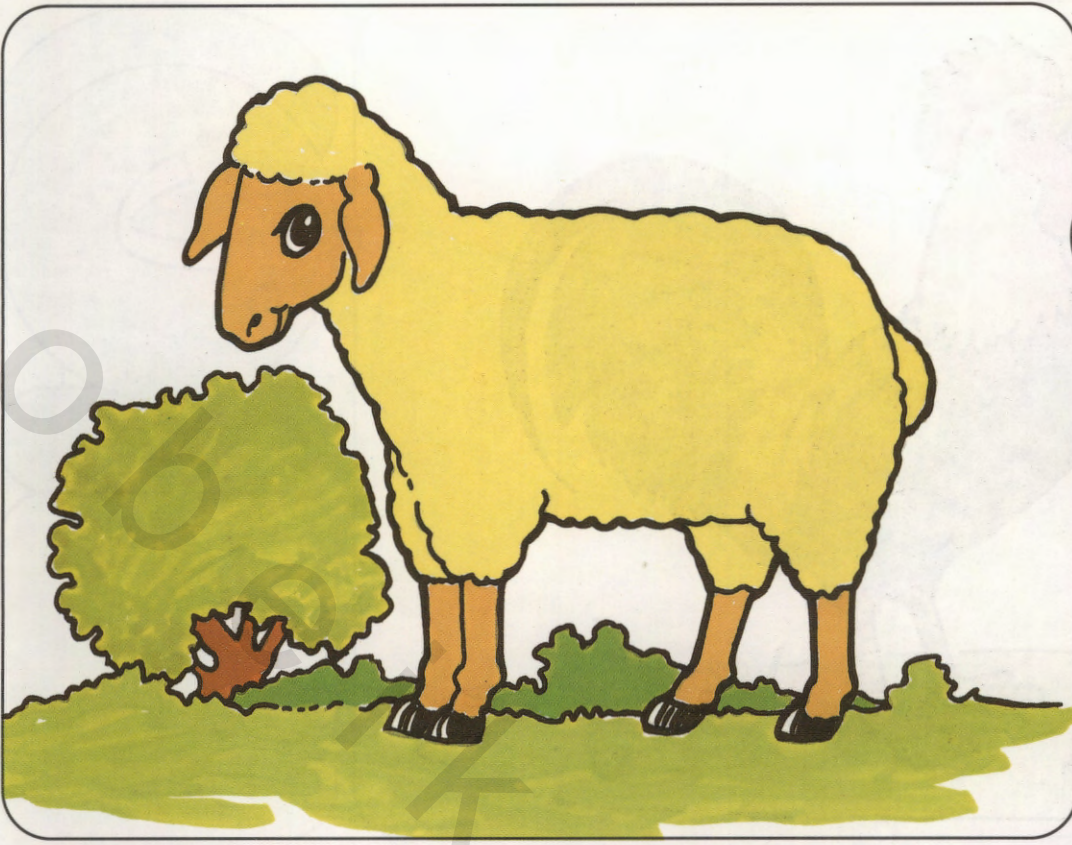

حروف

ح ح  
ح ح

• لَوْن • اذكر اسم الصورة • ارسم دائرة حول الصورة التي تبدأ بحرف : ح

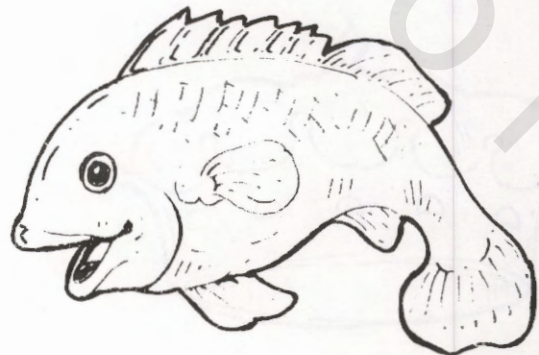
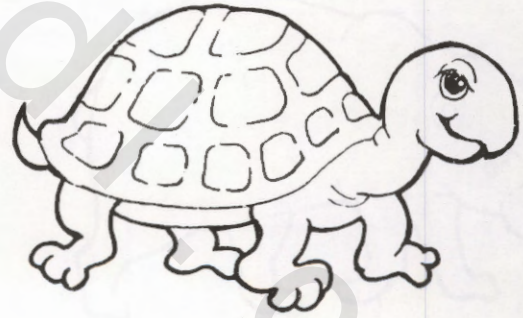

المفردات : سلحفاة - خنجر - سمكة - خف

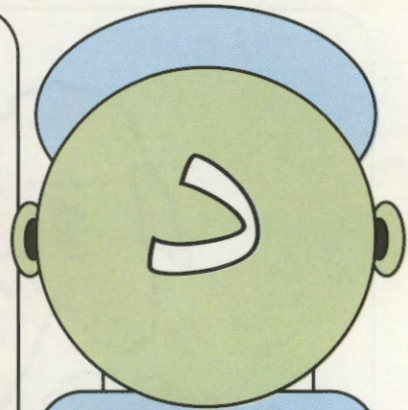
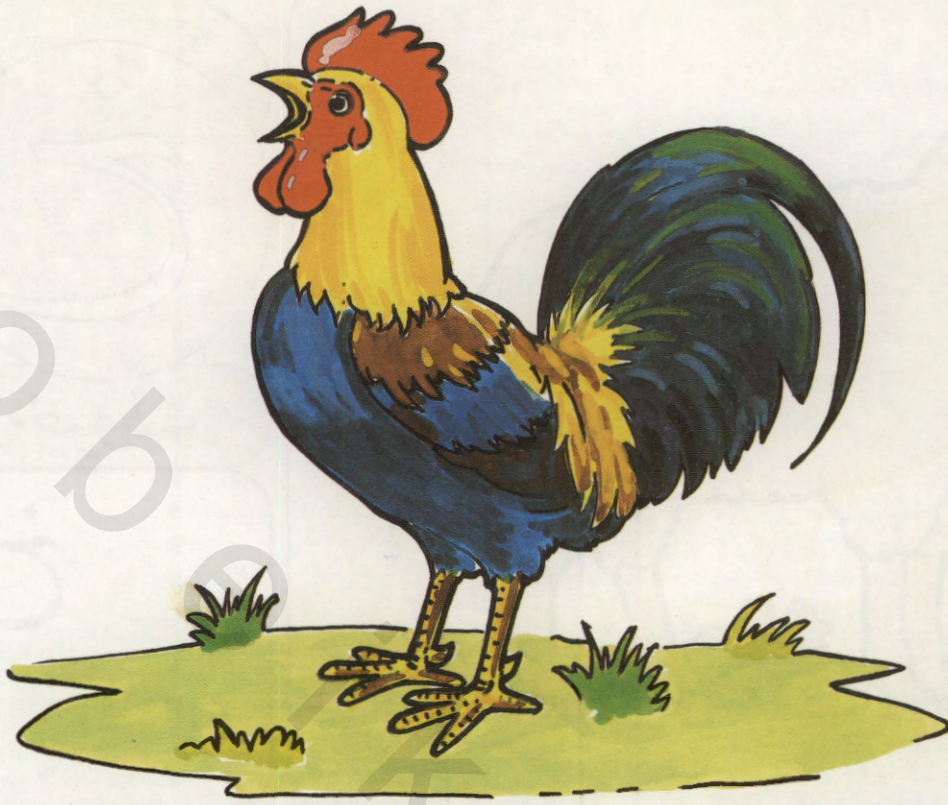

ديك

د د  
د د

• لوّن • اذكر اسم الصورة • ارسم دائرة حول الصورة التي تبدأ بحرف: د

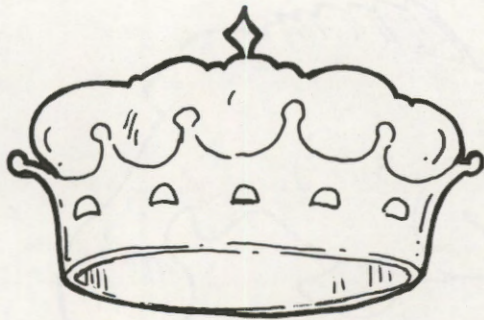
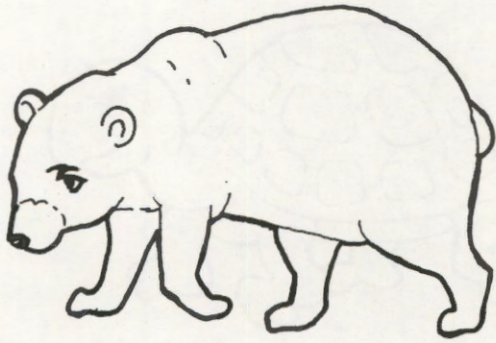

المفردات: دلة - دب - بيغاء - تاج

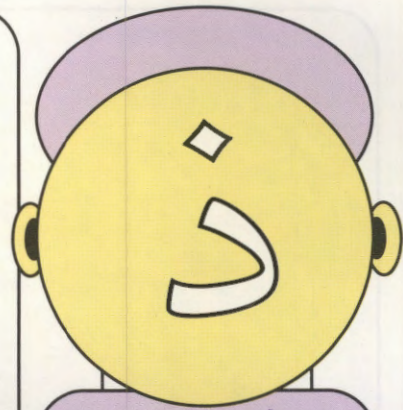
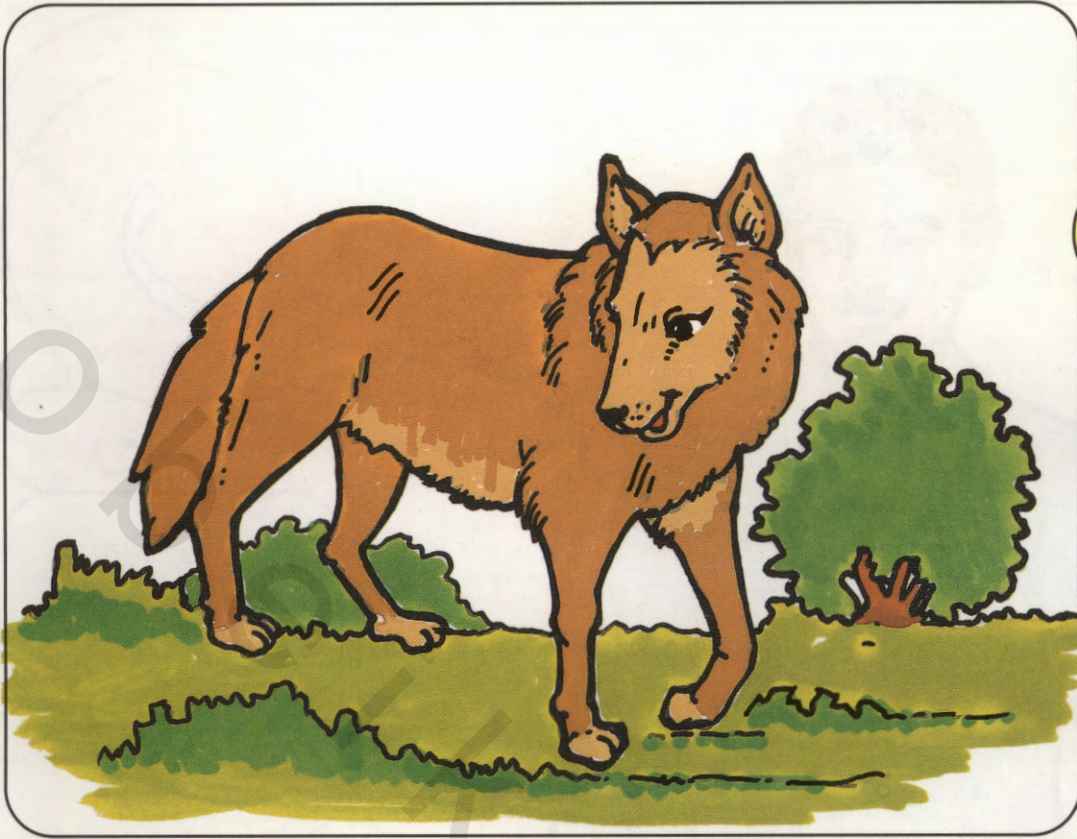

ذئب

ذ ذ  
ذ ذ

• لوّن • اذكر اسم الصورة • ارسم دائرة حول الصورة التي تبدأ بحرف: ذ

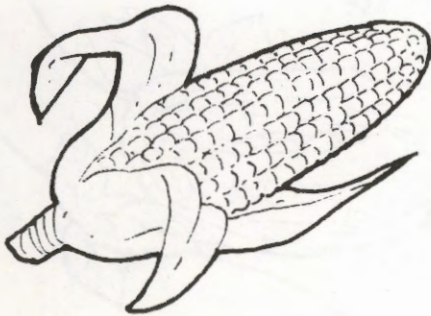
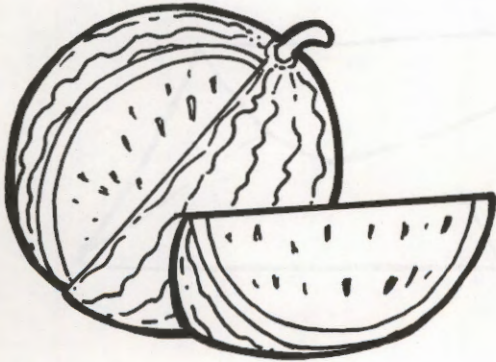

المفردات: أسد - بطيخ - ذيل - ذرة

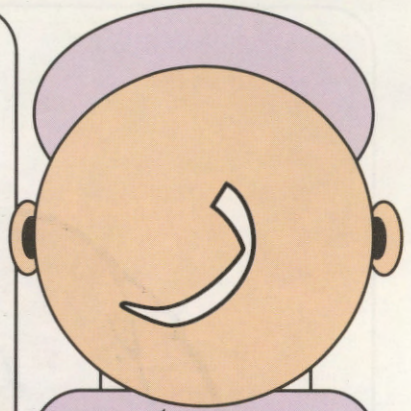
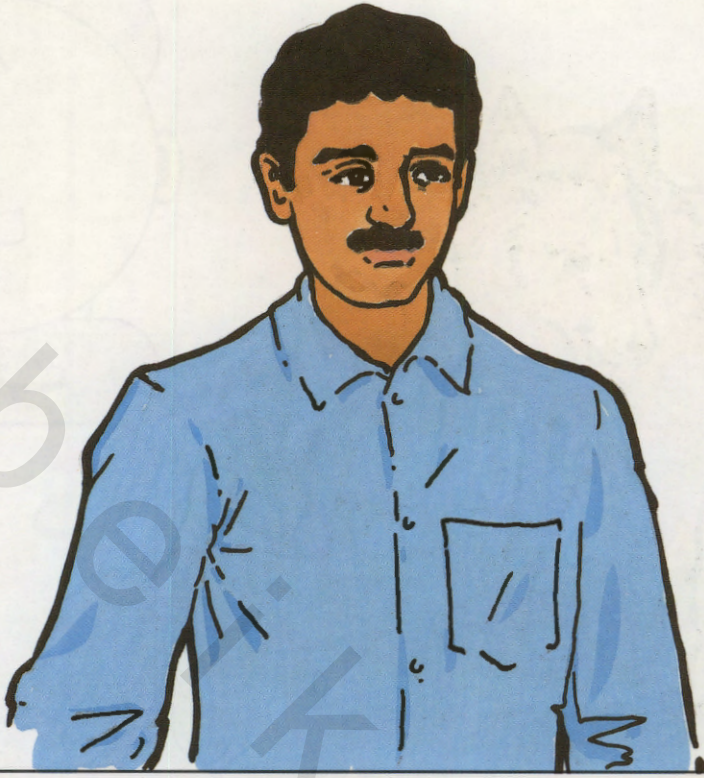

رجل

ر ر  
ر ر

• لوّن • اذكر اسم الصورة • ارسم دائرة حول الصورة التي تبدأ بحرف: ر

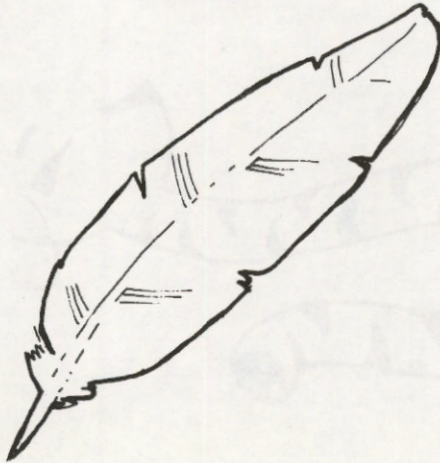
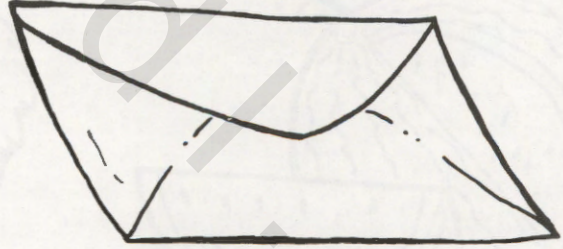
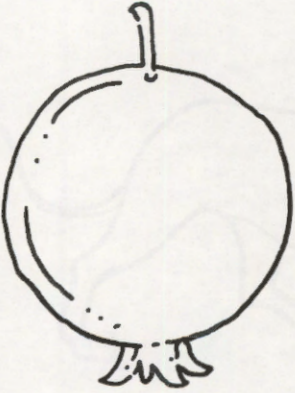

المفردات: ظرف - رمانة - عش - ريشة

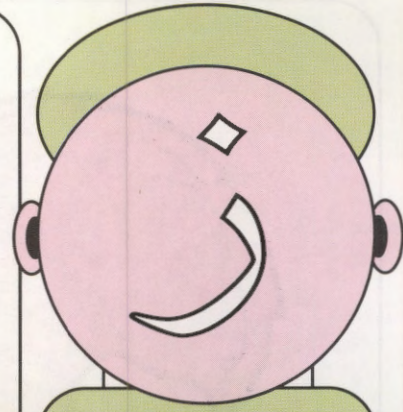
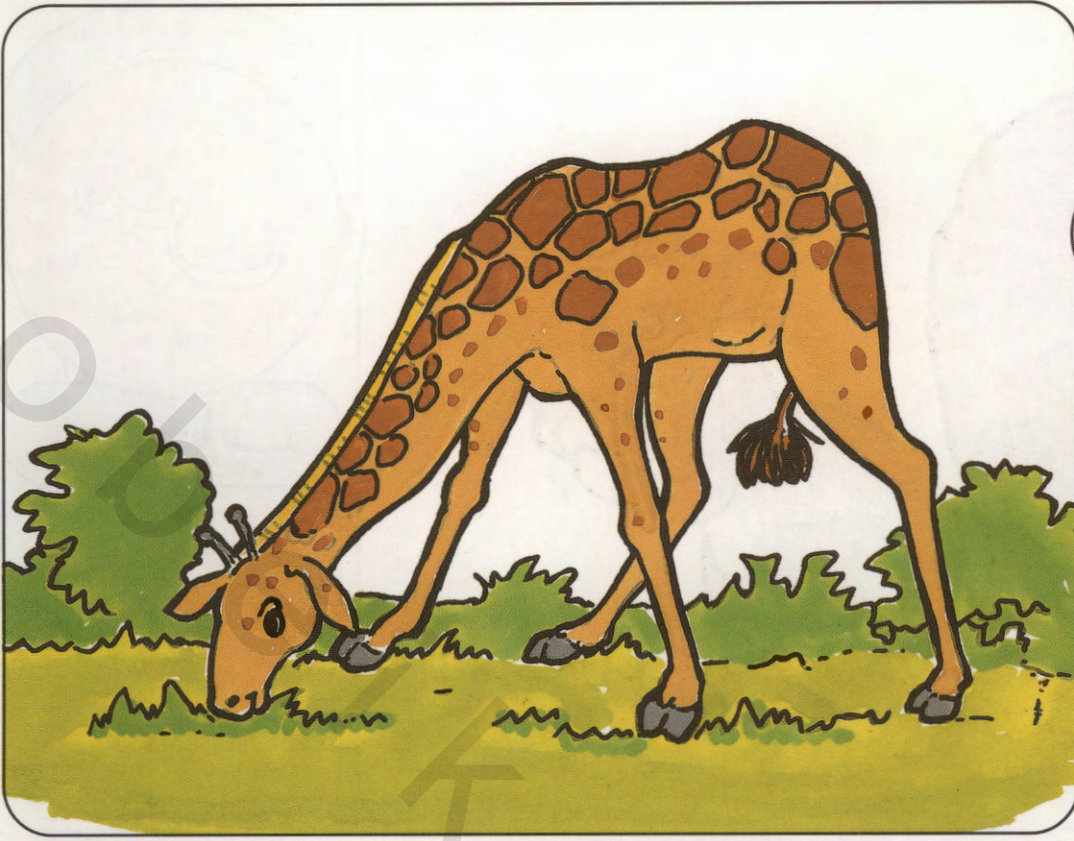

زرافة

ز ز  
ز ز

• لون • اذكر اسم الصورة • ارسم دائرة حول الصورة التي تبدأ بحرف : ز

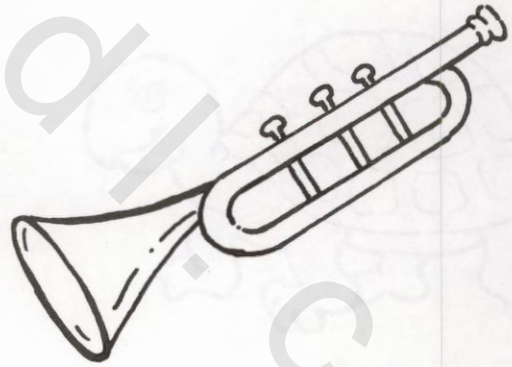

المفردات : زمارة - طماطم - زجاجة - عنب

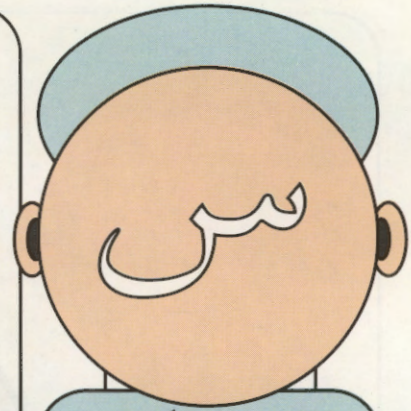

سنباب

س س

س س

• لون • اذكر اسم الصورة • ارسم دائرة حول الصورة التي تبدأ بحرف: **س**

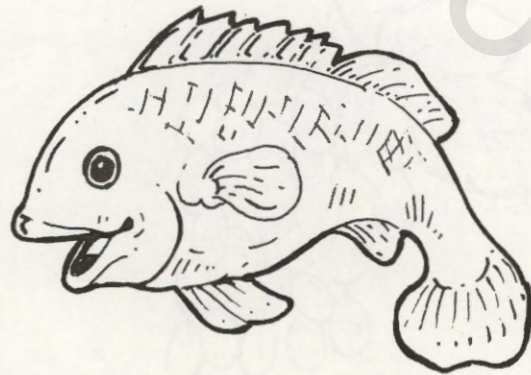
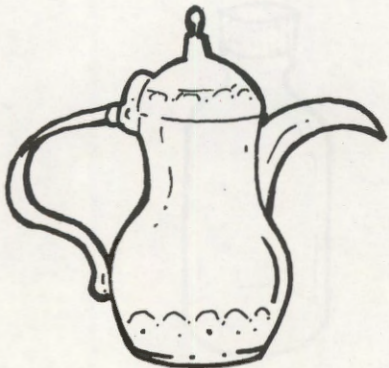
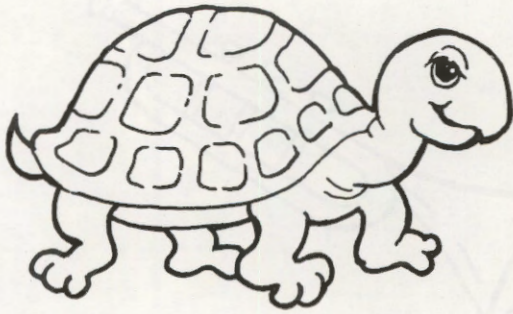

المفردات: ذيل - سلحفاة - سمكة - دلة

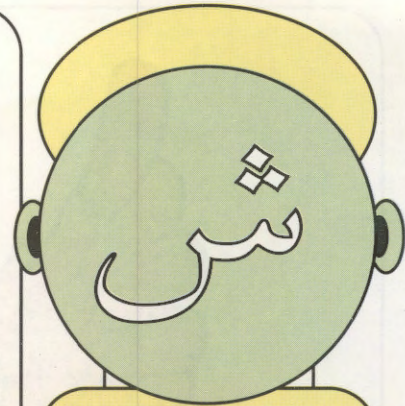
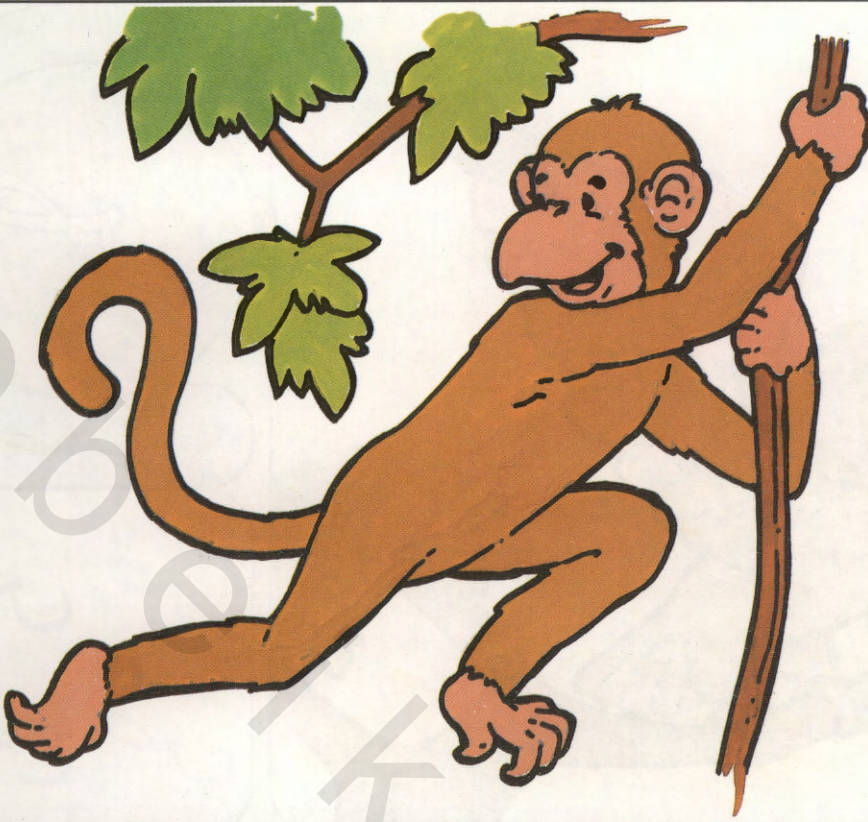

شمبانزي

ش ش

ش ش

• لوّن • اذكر اسم الصورة • ارسم دائرة حول الصورة التي تبدأ بحرف : ش

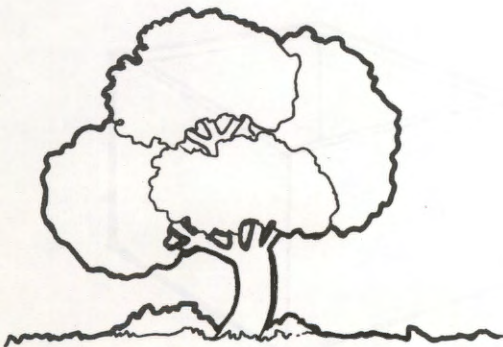
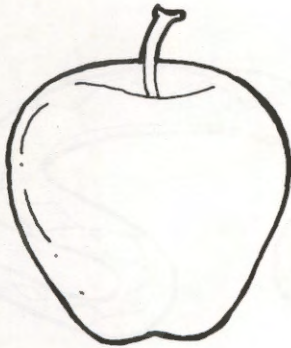

المفردات : شباك - تفاحة - ثعلب - شجرة

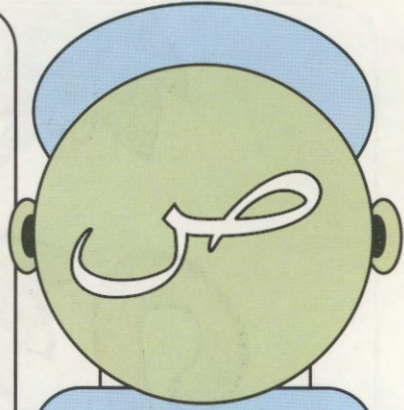

صقر

ص ص  
ص ص

• لون • اذكر اسم الصورة • ارسم دائرة حول الصورة التي تبدأ بحرف: ص

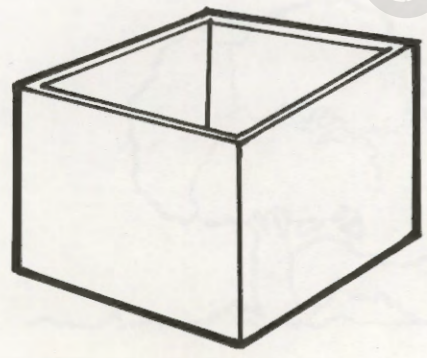
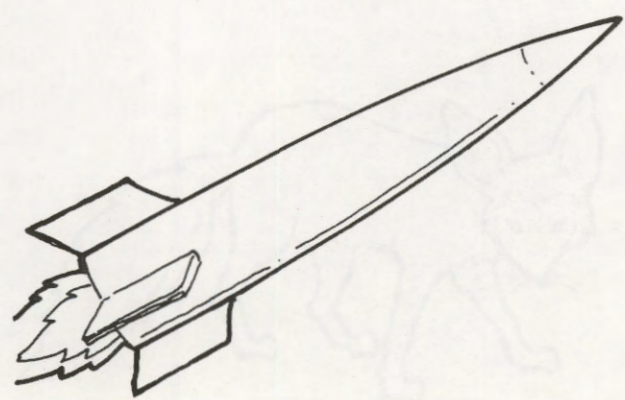
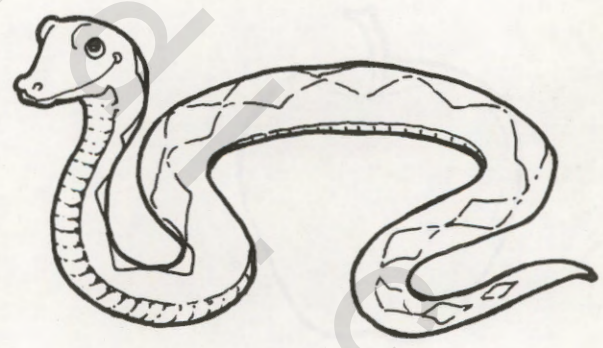
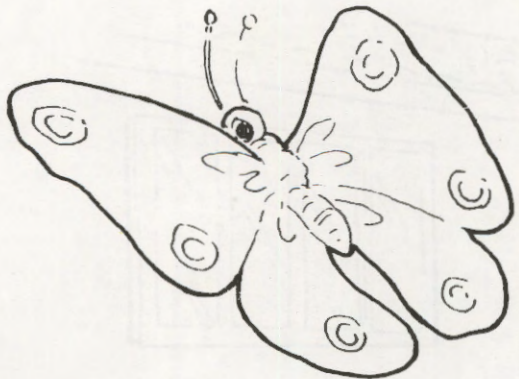

المفردات: ثعبان - فراشة - صندوق - صاروخ



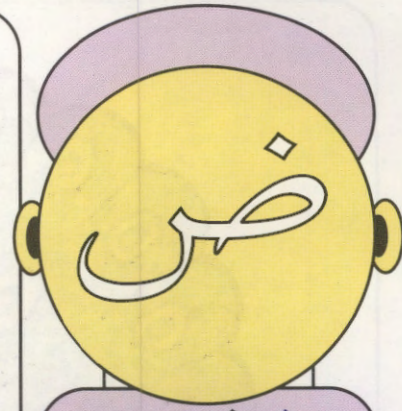
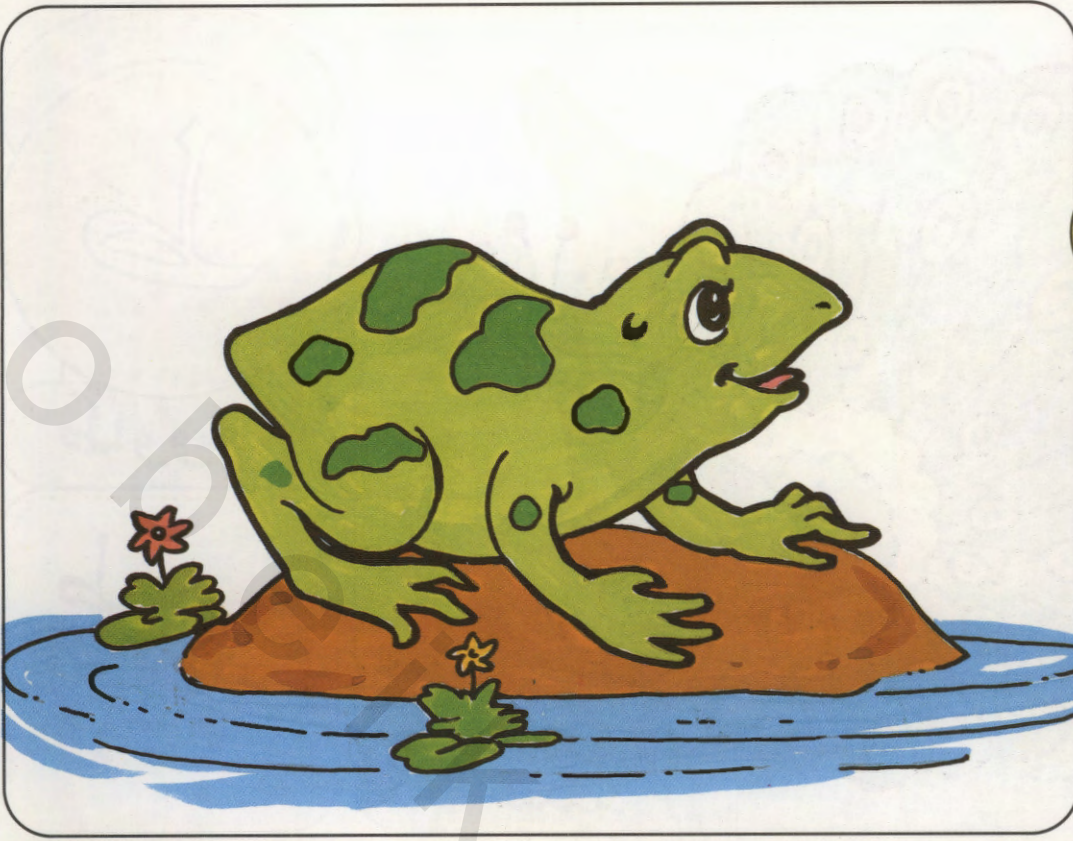

ضفدع

ض ض

ض ض

• لوّن • اذكر اسم الصورة • ارسم دائرة حول الصورة التي تبدأ بحرف : ض



المفردات : أرجوحة - ضفيرة - فأر - ضرس

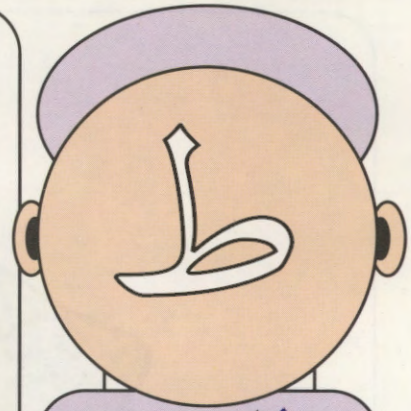
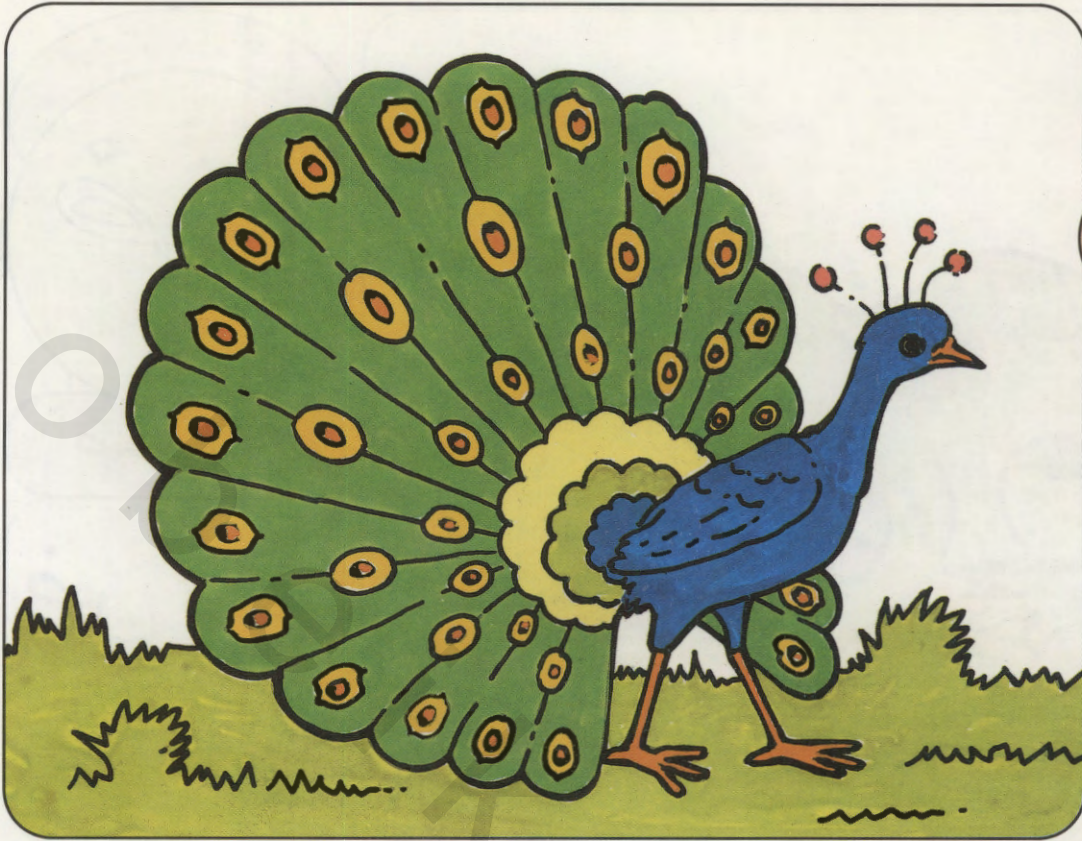

طاووس

ط ط  
ط ط

• لوّن • اذكر اسم الصورة • ارسم دائرة حول الصورة التي تبدأ بحرف : ط



المفردات : طيارة - خنجر - غزالة - طماطم

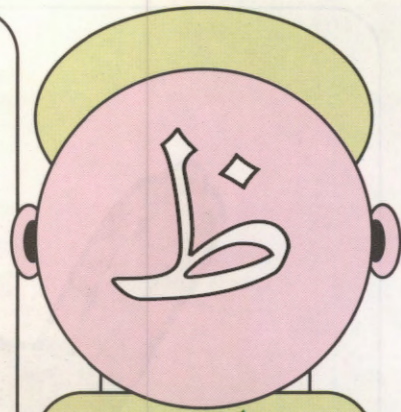
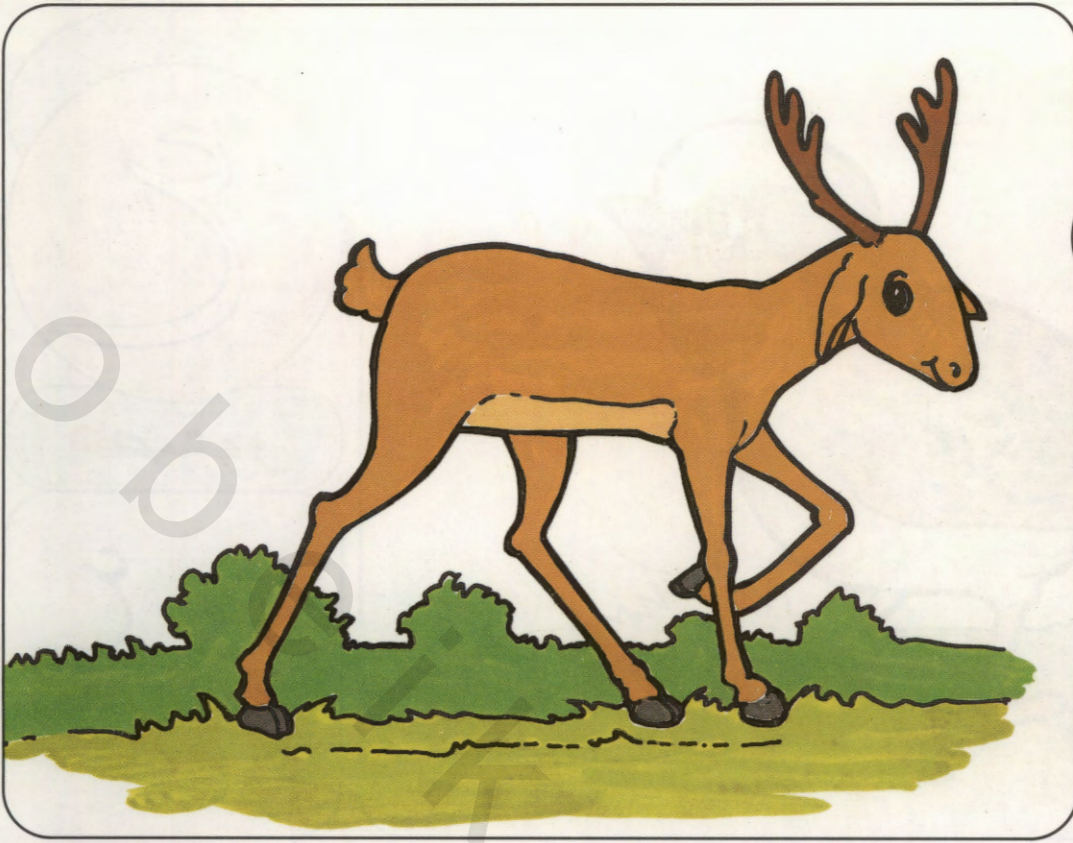

ظبي

ظ ظ  
ظ ظ

• لون • اذكر اسم الصورة • ارسم دائرة حول الصورة التي تبدأ بحرف : ظ

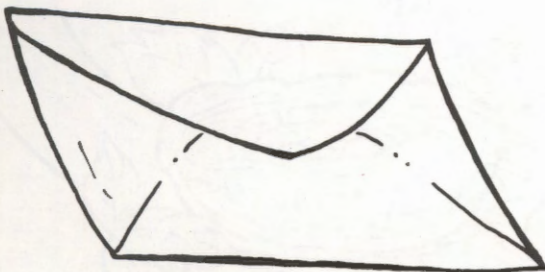

المفردات : ذرة - ظفر - نمر - ظرف

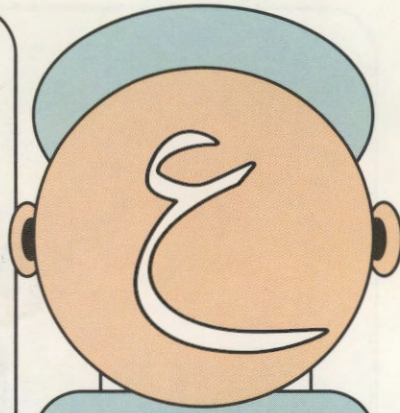

عصفور

ع ع

ع ع

• لون • اذكر اسم الصورة • ارسم دائرة حول الصورة التي تبدأ بحرف : ع



المفردات : وزه - هلال - عش - عنب

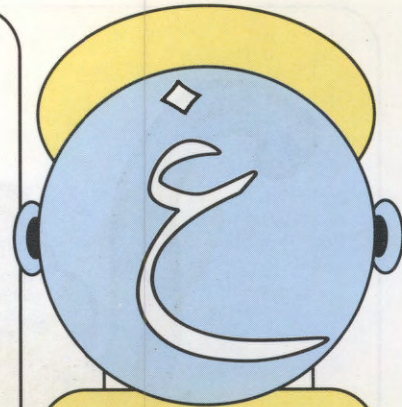

غراب

غ غ  
غ غ

• لوّن • اذكر اسم الصورة • ارسم دائرة حول الصورة التي تبدأ بحرف : غ

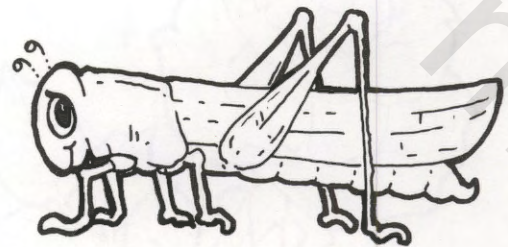
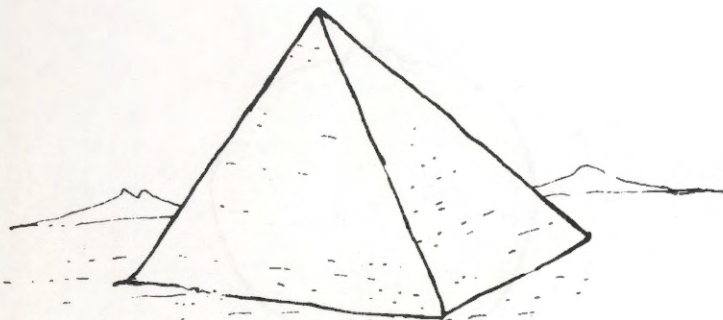
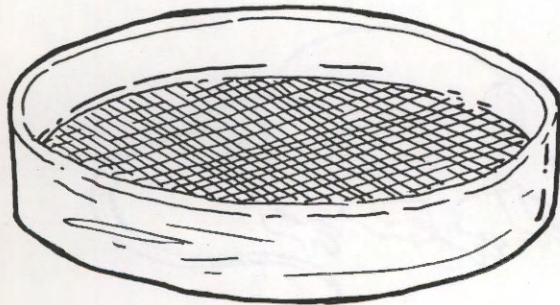

المفردات : غزالة - غرابال - جرادة - هرم

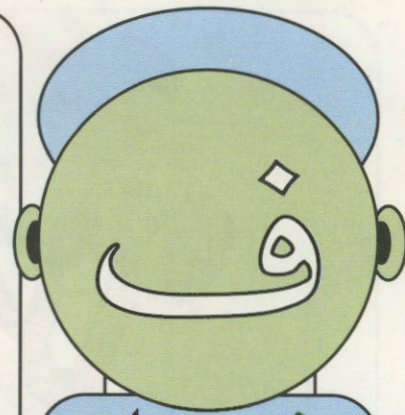
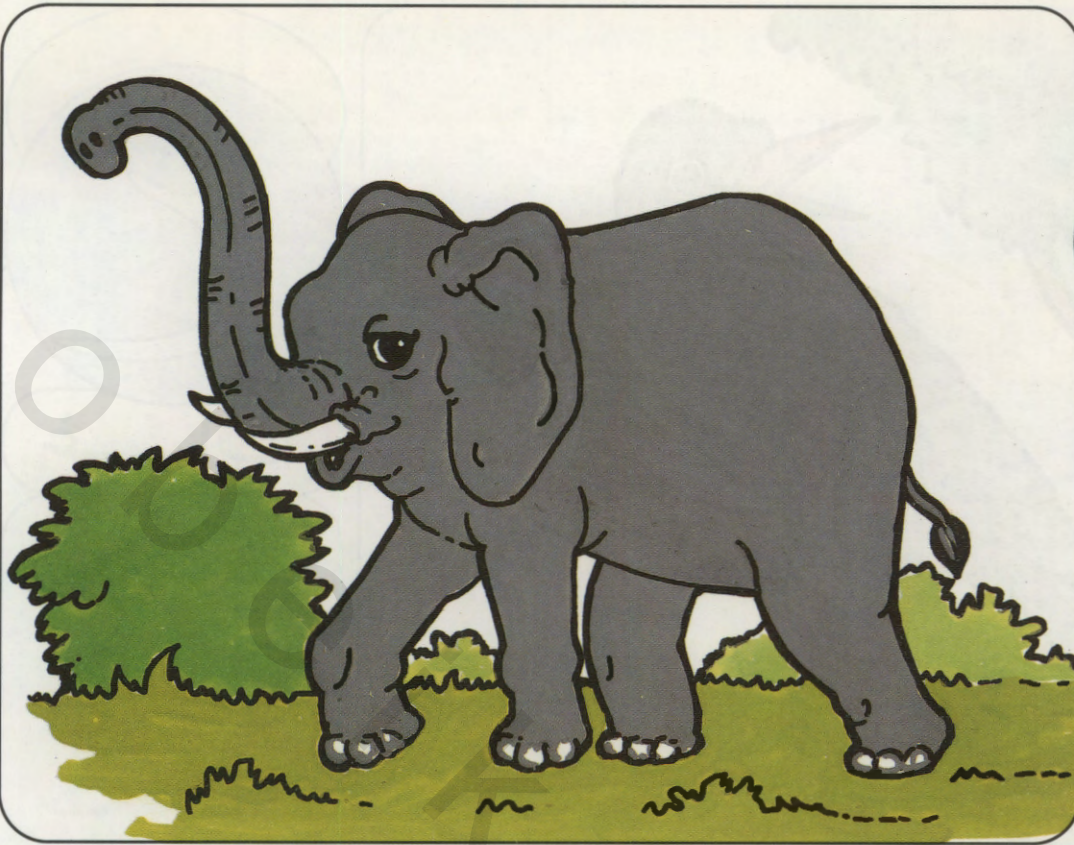

فيل

ف ف  
ف ف

• لون • اذكر اسم الصورة • ارسم دائرة حول الصورة التي تبدأ بحرف: ف

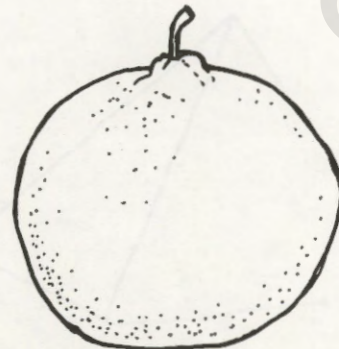
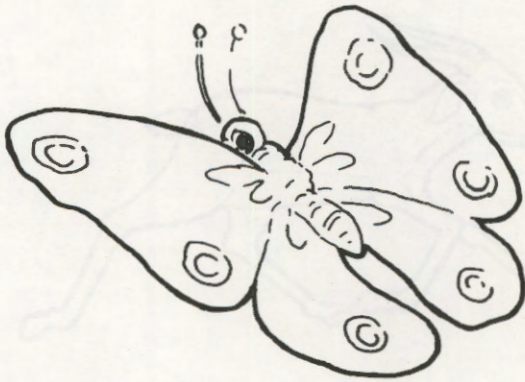

المفردات: فأر - فراشة - يوسفى - وردة

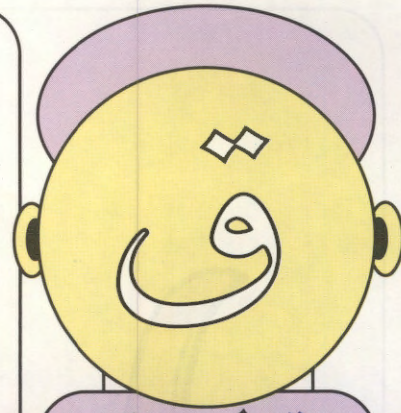
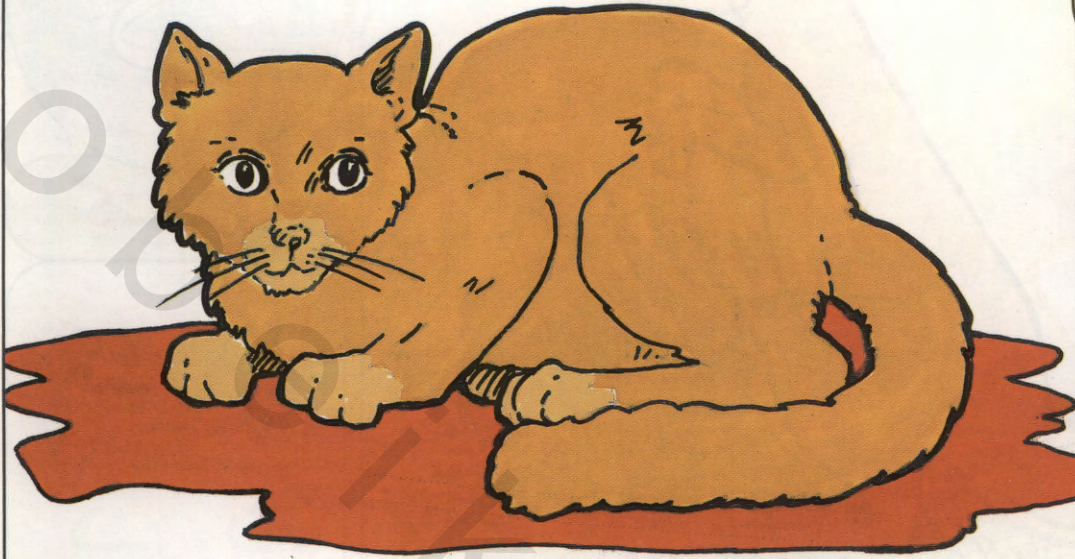

قطعة

ق ق  
ق ق

• لون • اذكر اسم الصورة • ارسم دائرة حول الصورة التي تبدأ بحرف: ق

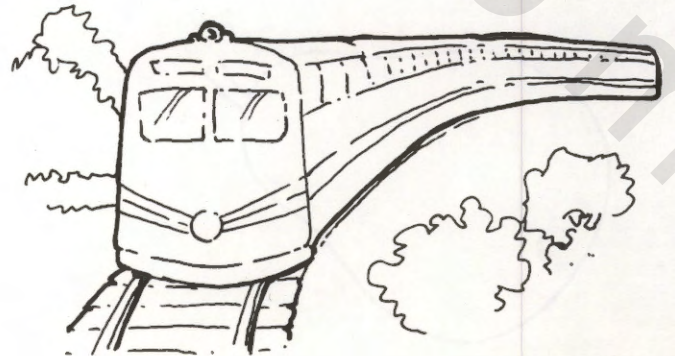
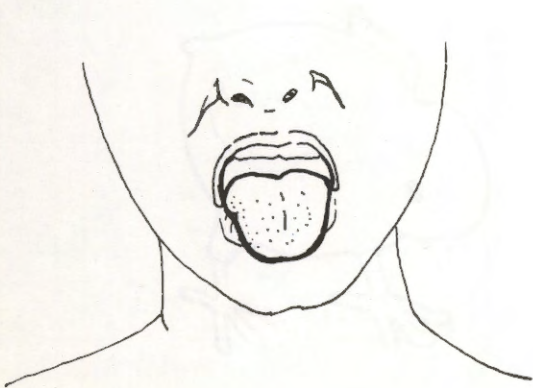
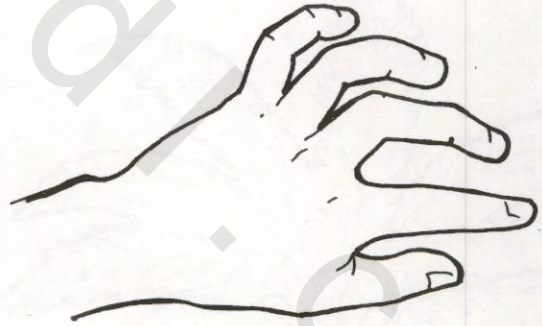
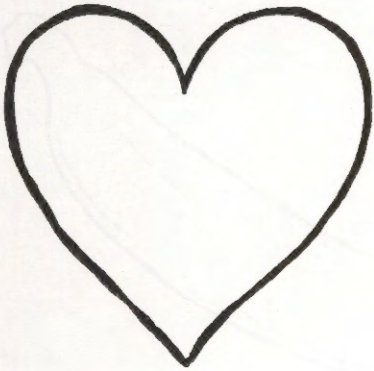

المفردات: يد - قلب - قطار - لسان

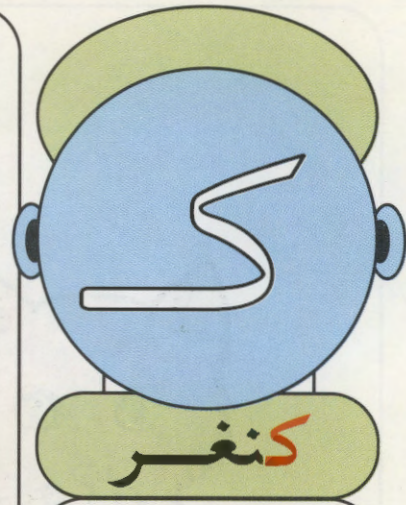
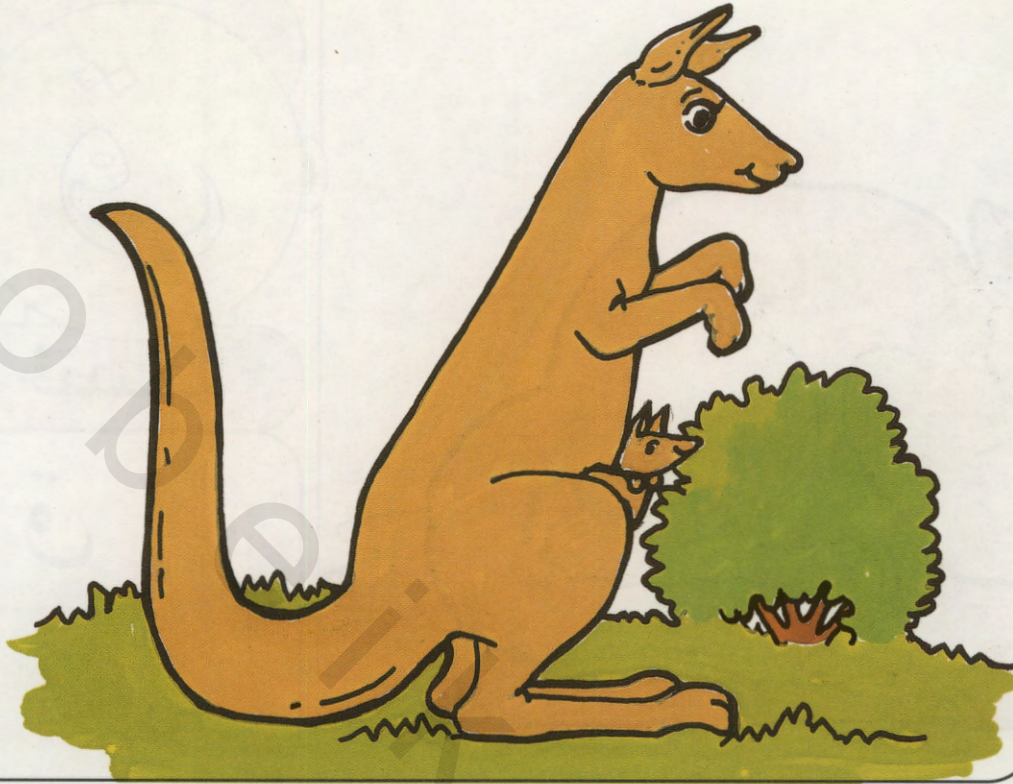

ك ك

ك ك

• لون • اذكر اسم الصورة • ارسم دائرة حول الصورة التي تبدأ بحرف: ك

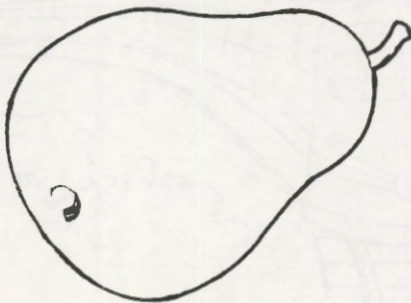
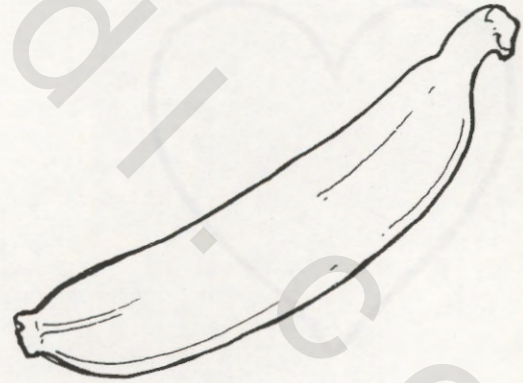

المفردات: موز - نخلة - كتكوت - كمثرى



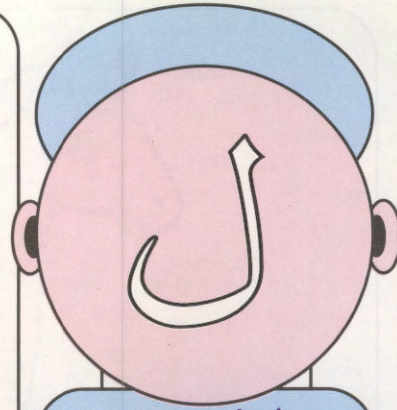
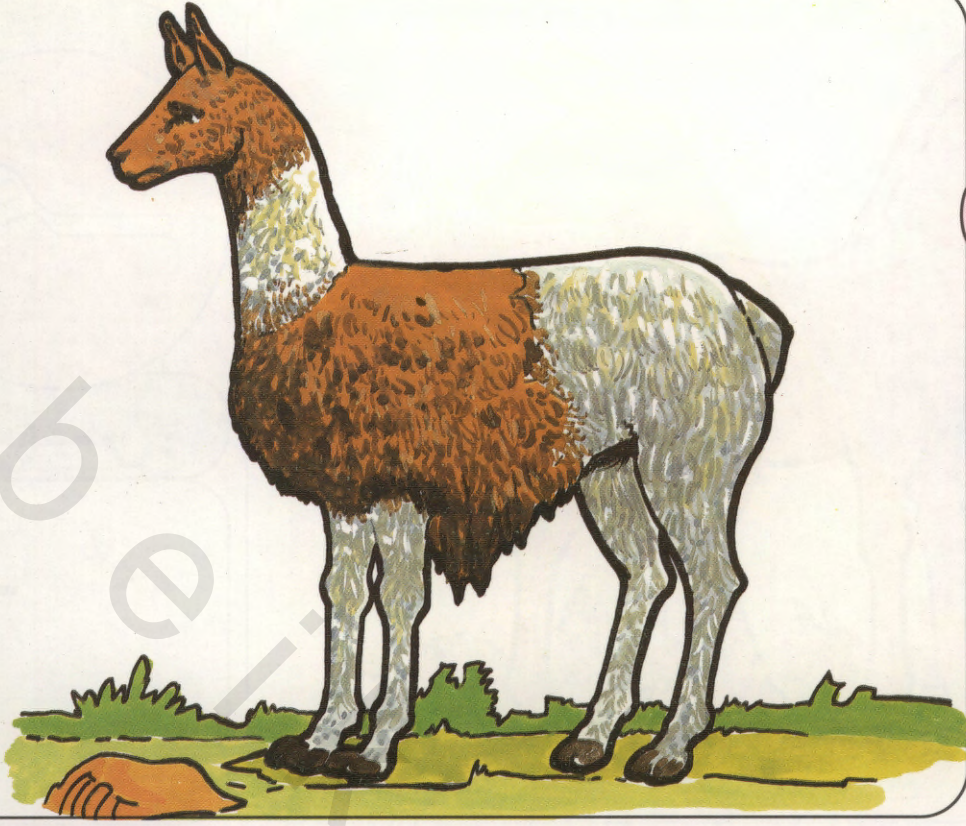

لامة

ل ل

ل ل

• لوّن • اذكر اسم الصورة • ارسم دائرة حول الصورة التي تبدأ بحرف: ل

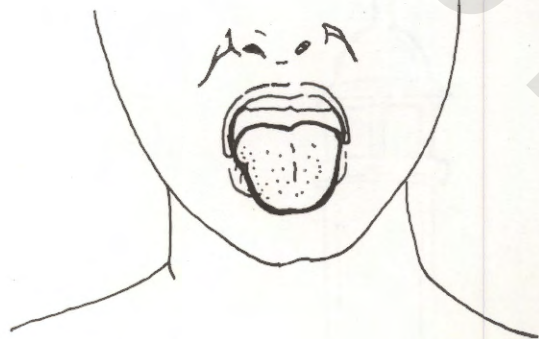
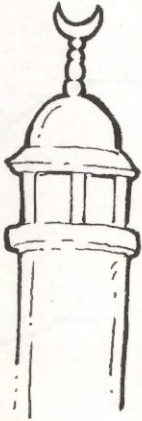
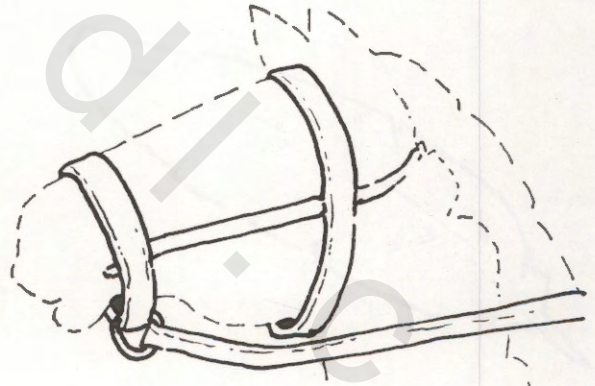

المفردات: لجام - قطة - لسان - مثذنة

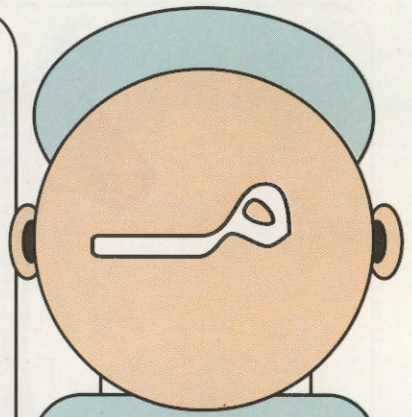
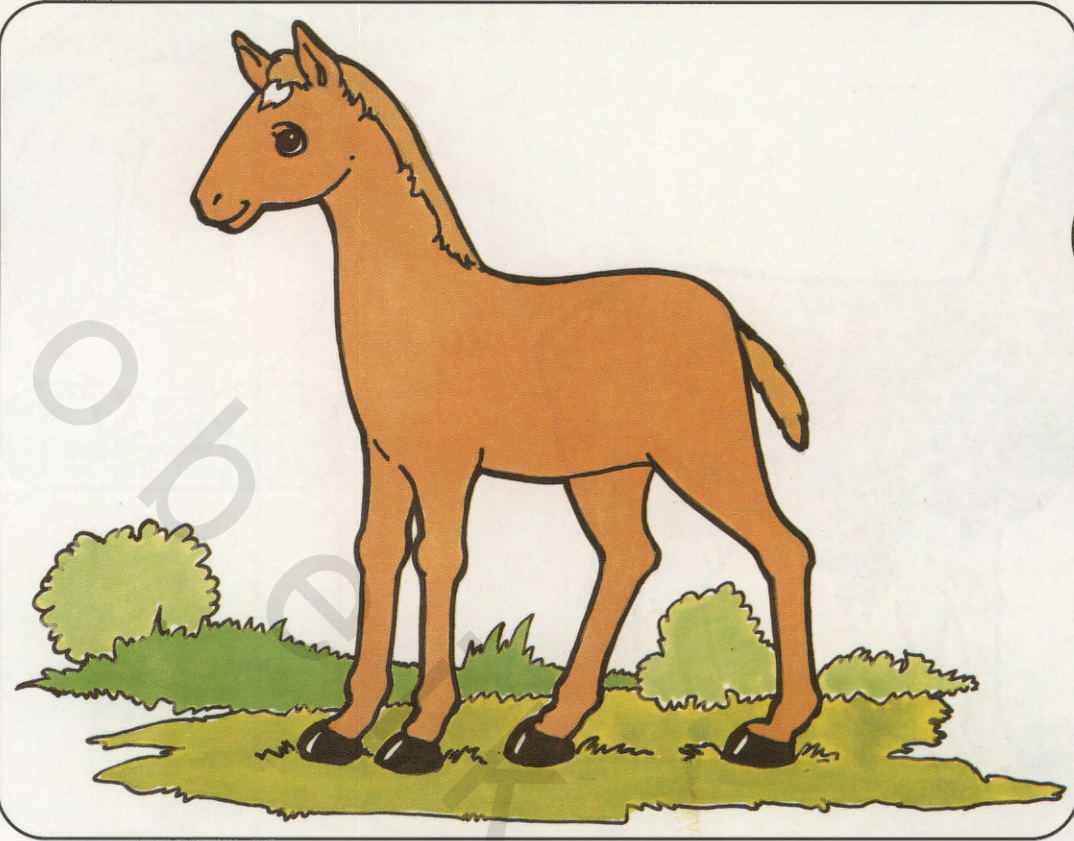

مهر

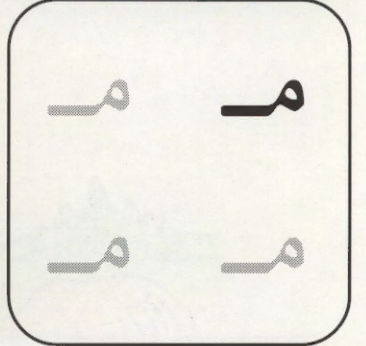

• لوّن • اذكر اسم الصورة • ارسم دائرة حول الصورة التي تبدأ بحرف: م

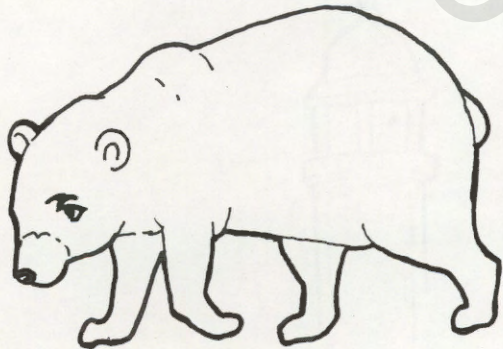
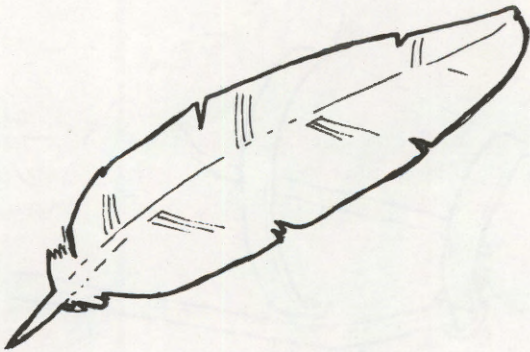

المفردات: موز-ريشة-دب-مثذنة

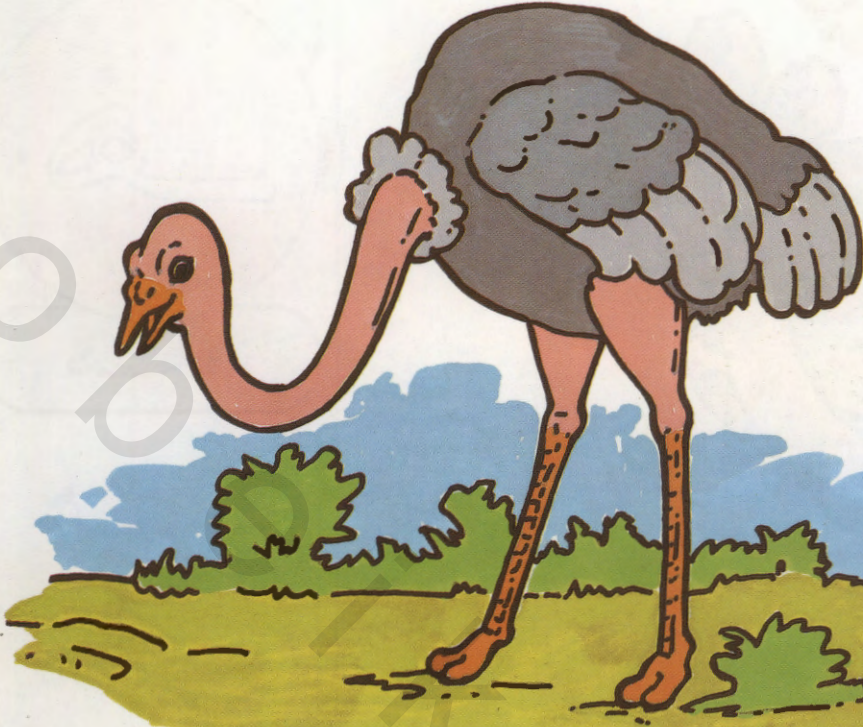

ن

نعامة

ن ن

ن ن

• لوّن • اذكر اسم الصورة • ارسم دائرة حول الصورة التي تبدأ بحرف: ن

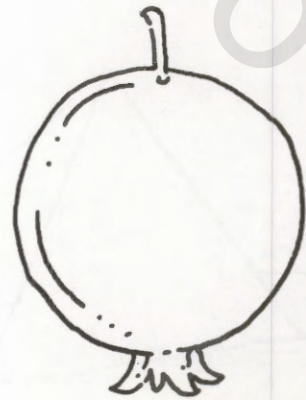
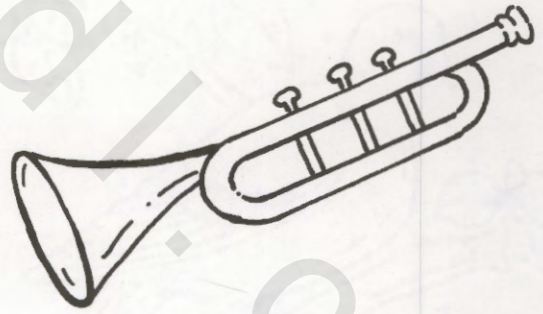
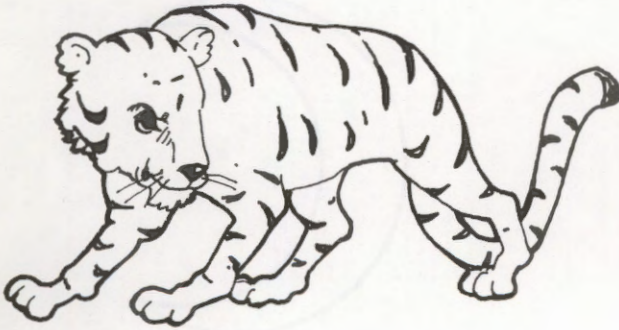

المفردات: زمارة - نمر - رمان - نخلة

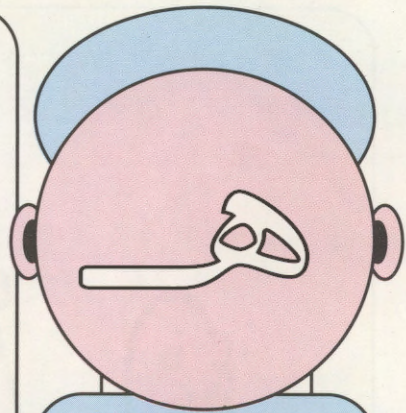

هدهد

ه ه

ه ه

• لون • اذكر اسم الصورة • ارسم دائرة حول الصورة التي تبدأ بحرف : هـ

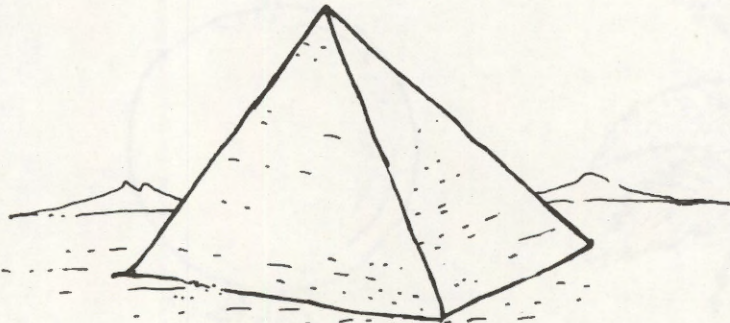
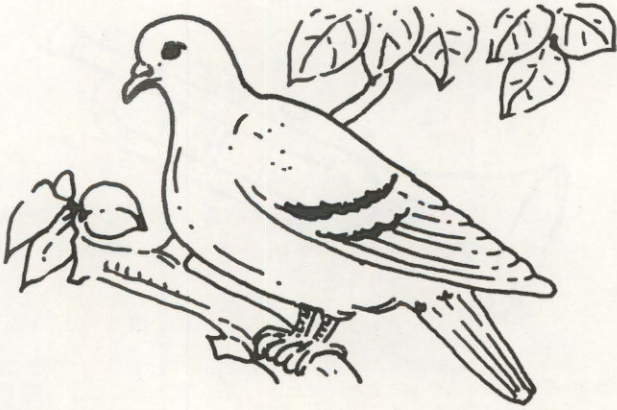

المفردات: هلال - حمامة - خف - هرم

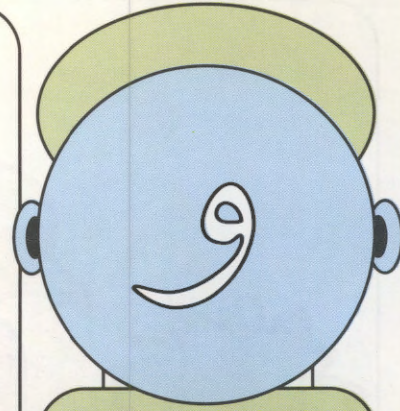
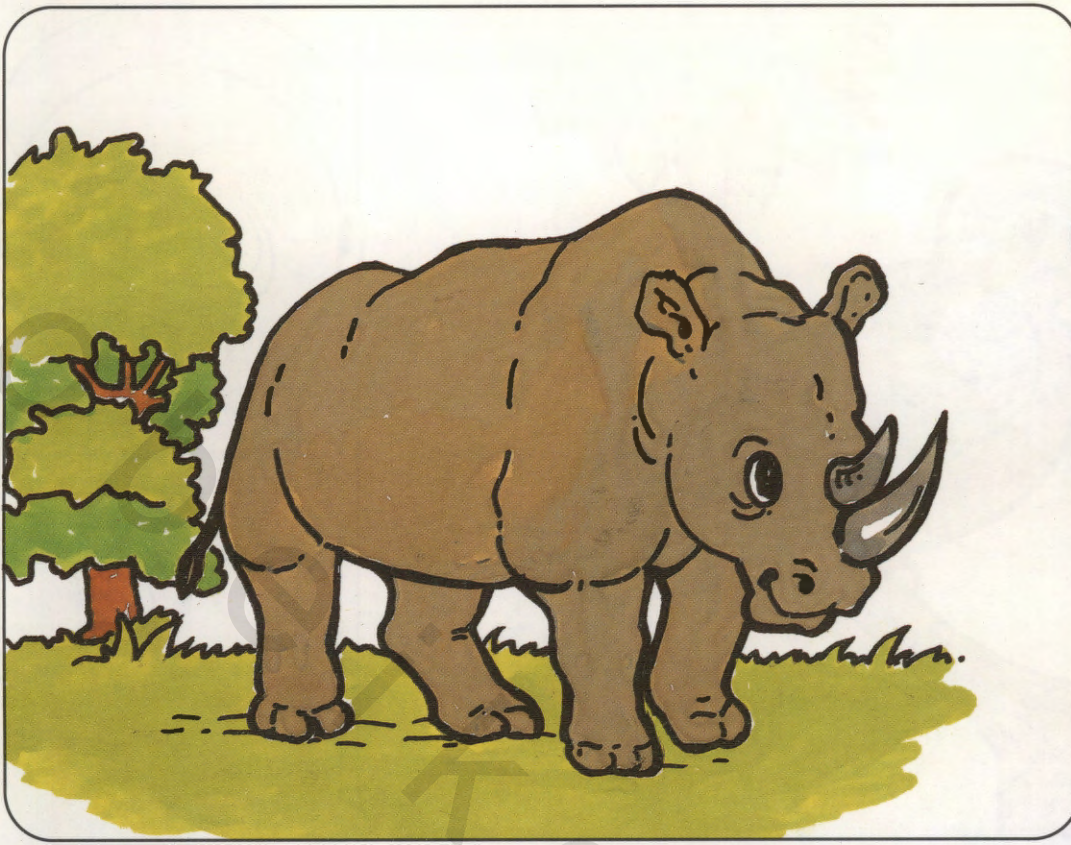

وحيد القرن

و و  
و و

• لون • اذكر اسم الصورة • ارسم دائرة حول الصورة التي تبدأ بحرف: و

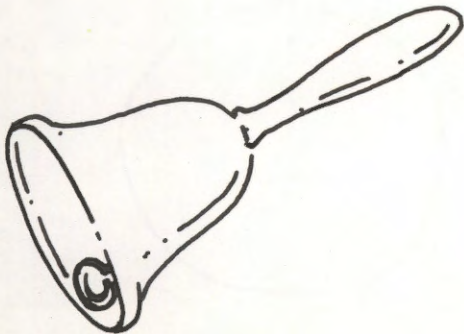

المفردات: حوت - وردة - وزه - جرس

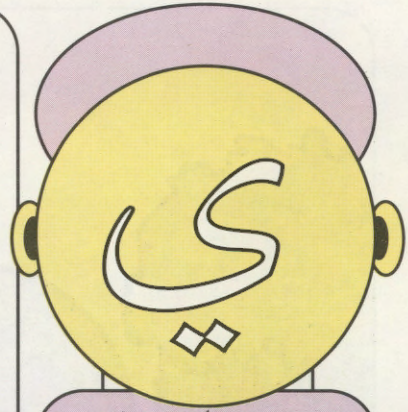
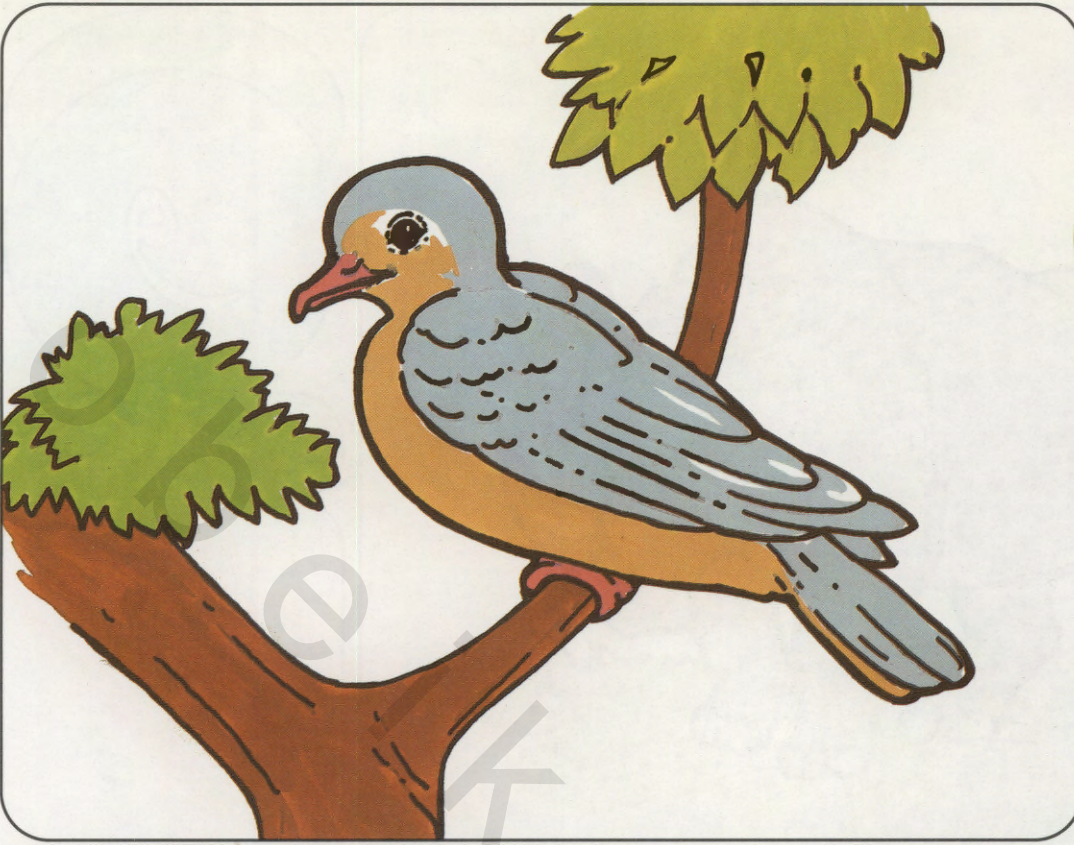

يمامة

ي ي

ي ي

• لون • اذكر اسم الصورة • ارسم دائرة حول الصورة التي تبدأ بحرف: ي

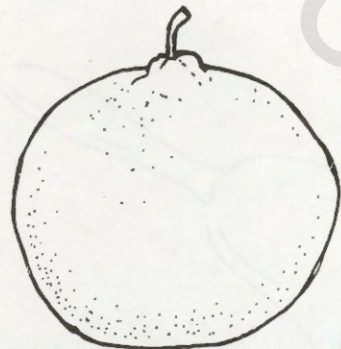
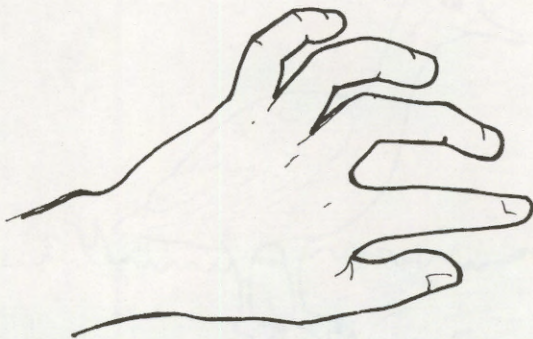
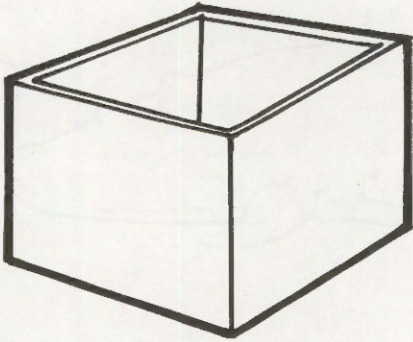

المفردات: ظفر - صندوق - يوسفي - يد

لوّن الصورة واكتب الحرف الذي تبدأ به .

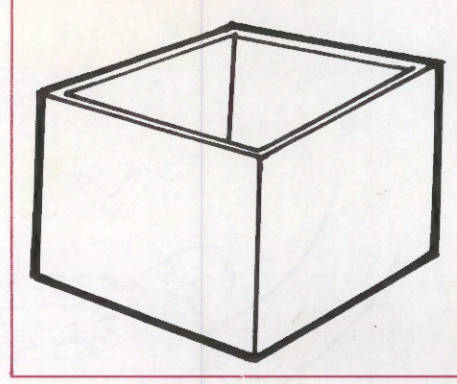
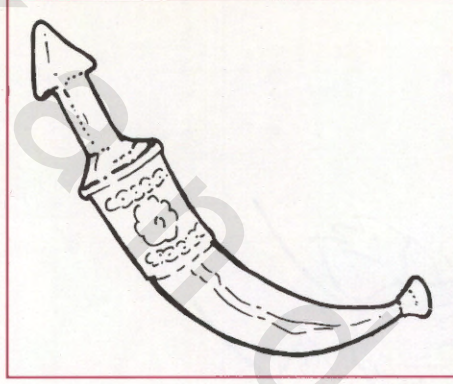
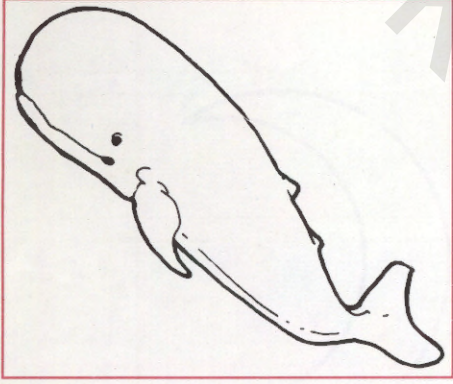
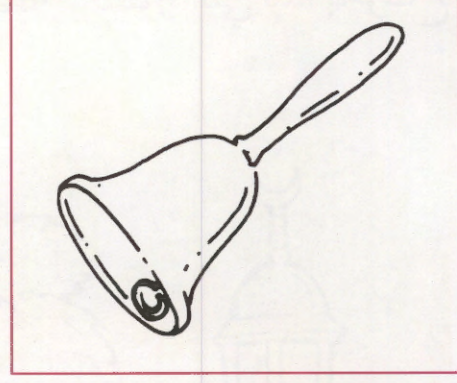

لون الصورة التي تبدأ بحرف ه



لون الصورة التي تبدأ بحرف م

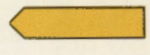

لون الصورة التي تبدأ بحرف ع



لون الصورة التي تبدأ بحرف و

